

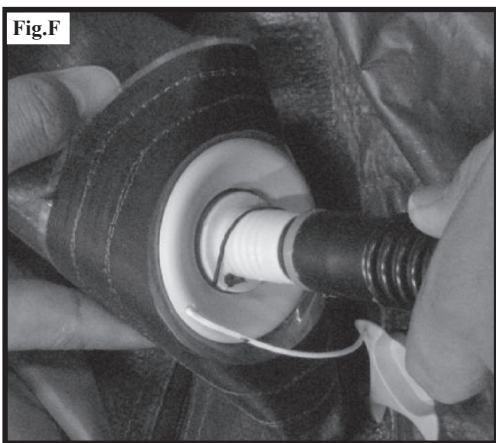

COLEMAN AIR AWNING

FR	MODE D'EMPLOI.....	6	SI	UPORABA IN VZDRŽEVANJE.....	32
GB	INSTRUCTIONS FOR USE.....	8	SK	NÁVOD NA POUZITIE.....	34
DE	BEDIENUNGSANLEITUNG.....	10	HU	HASZNÁLATI ÚTMUTATÓ.....	36
NL	GEBRUIKSAANWIJZING.....	12	HR	UPORABA I ODRŽAVANJE.....	38
IT	ISTRUZIONI PER L'USO.....	14	RO	FOLOSIRE SI ÎNTRETINERE.....	40
ES	INSTRUCCIONES DE EMPLEO.....	16	RU	ИНСТРУКЦИЯ ПО ЭКСПЛУАТАЦИИ.....	42
PT	MODO DE EMPREGO.....	18	BG	ИНСТРУКЦИИ ЗА УПОТРЕБА.....	44
FI	KÄYTTÖOHJE.....	20	EE	KASUTUSJUHEND.....	46
DK	BETJENINGSVEJLEDNING.....	22	LT	NAUDOJIMO INSTRUKCIJA.....	48
SE	BRUKSANVISNING.....	24	LV	LIETODANAS RAMĀCĪBA.....	50
NO	BRUKSANVISNING.....	26	GR	ΟΔΗΓΙΕΣ ΧΡΗΣΗΣ.....	52
CZ	NÁVOD NA POUŽITÍ.....	28	TR	KULLANIM KILAVUZU.....	54
PL	INSTRUKCJA OBSIUGI.....	30	AE	طريقة الاستخدام.....	56

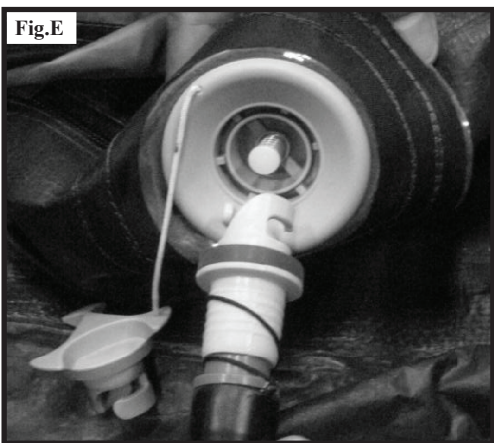

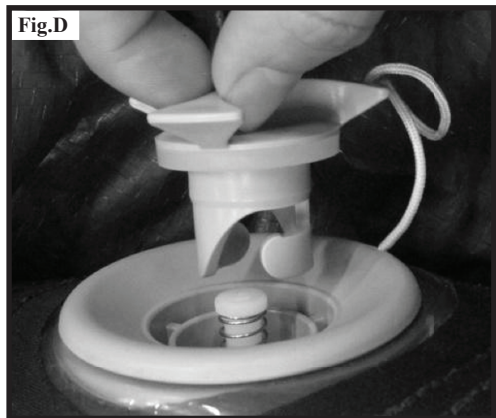
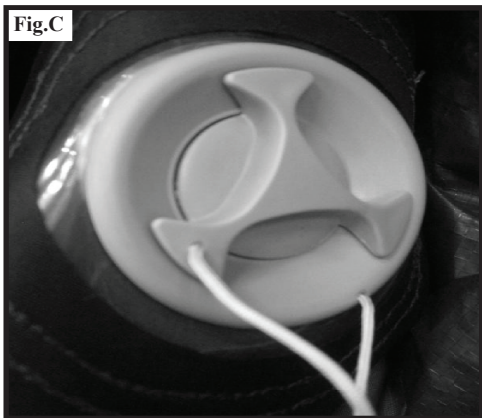
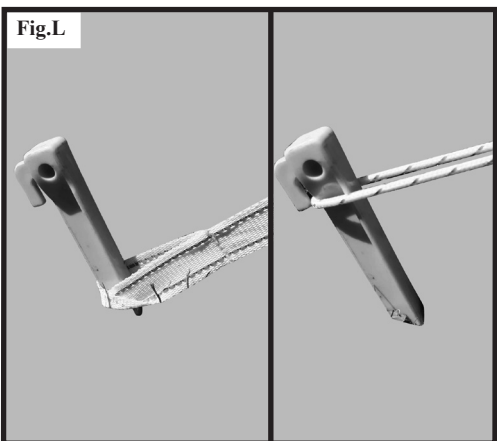
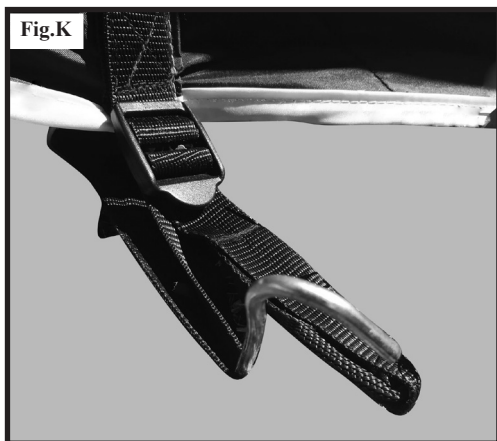
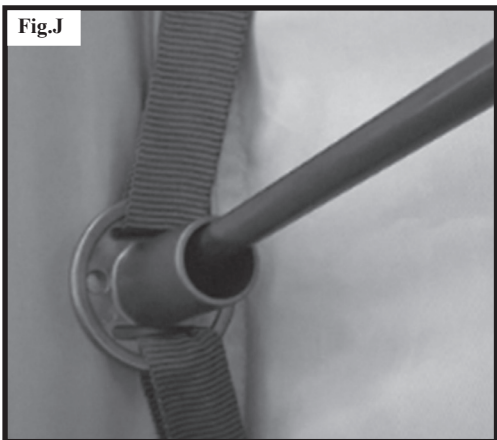
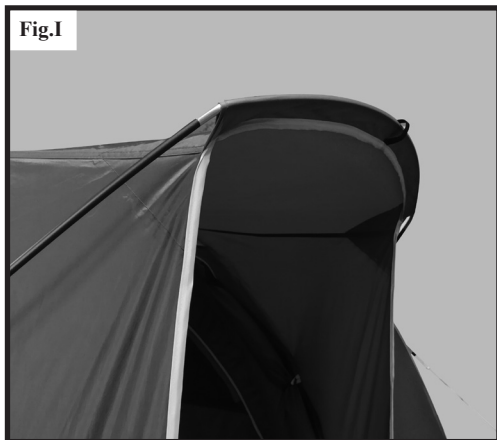
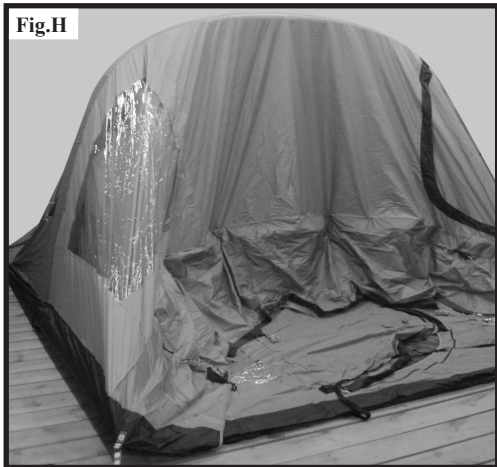

Fig.M

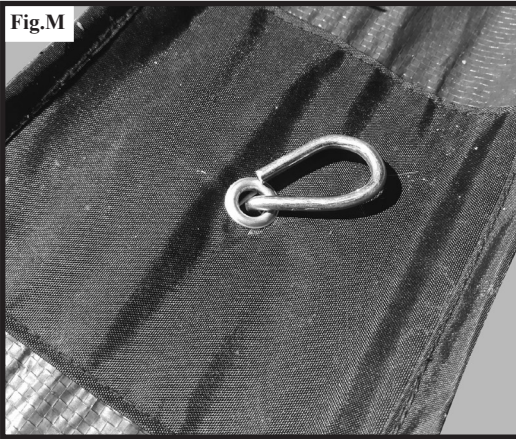

Fig.N



Fig.O

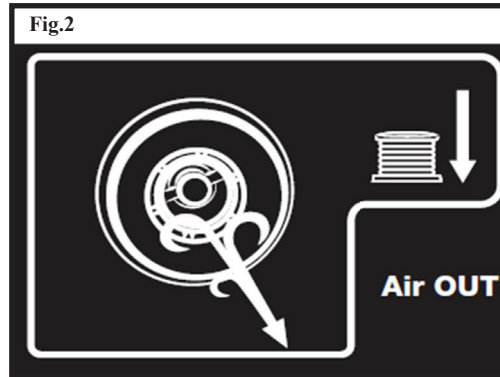
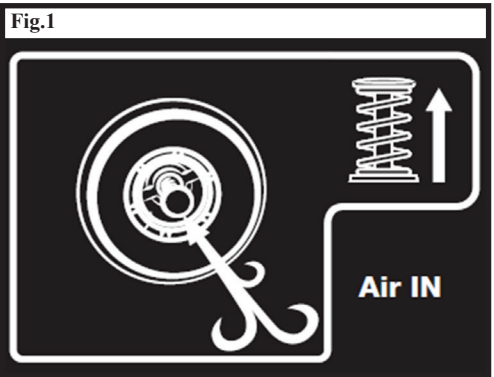
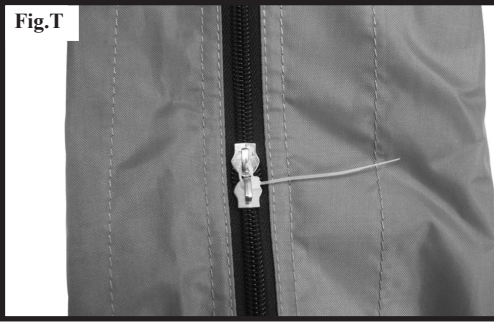
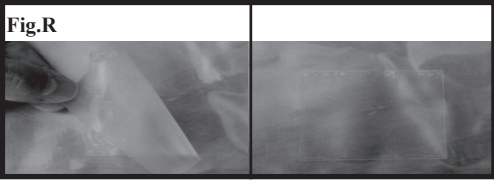

Fig.P



Fig.Q





Cher Client

Félicitations pour votre achat d'un auvent Coleman Air.

Nous sommes très fiers de vous offrir un produit de qualité qui vous donnera satisfaction des années durant. Votre nouvel achat constitue un investissement qui mérite que vous en preniez soin. Le présent manuel a été conçu pour vous aider à utiliser correctement votre produit. Il contient des informations sur le produit, son équipement, son utilisation et son entretien. Lisez-le attentivement et familiarisez-vous avec le produit avant de l'utiliser.

MISE EN GARDE

Il en va de la responsabilité du propriétaire de s'assurer que tous les utilisateurs du produit aient lu le manuel et suivent les instructions pour l'utiliser en toute sécurité.

Remarque importante :

Dans certaines conditions météorologiques, de la condensation peut se former sur la surface intérieure de votre auvent.

Pour éviter la condensation dans votre auvent, veuillez assurer une aération adéquate.

Il ne faut pas confondre condensation et fuite.

- Entraînez-vous toujours chez vous avant de monter votre tente pour la première fois dans un camping. Suivez toujours les instructions d'installation / de gonflage contenues dans le présent manuel.
- Trouvez un emplacement plat sur le sol, éloigné des arbres pour éviter les chutes de branches, de sève... qui pourraient endommager votre auvent.
- Pour ne pas endommager le tapis de sol, vérifiez que l'emplacement ne comporte pas de cailloux tranchants, de pierres ou de débris.
- Déballez l'auvent et identifiez clairement chaque pièce séparée – l'auvent, le sachet de mâts, le sachet de piquets, le kit de réparation, la pompe à deux mains, et le manomètre.
- Déroulez votre auvent et étendez-le à plat à l'emplacement requis à côté de votre véhicule. Le tunnel de raccordement de l'auvent devrait être orienté vers la porte latérale de votre van de camping.
- Essayez de positionner votre auvent de façon à ce que l'entrée ne soit pas face au vent.

1. Instructions d'installation / de gonflage

- 1.1. Prenez la conduite de l'auvent et faites-la passer par le tube de l'auvent, jusqu'à ce que l'auvent soit dans la position désirée sur le véhicule. Coleman recommande l'utilisation d'un kit séparé composé de bande kador double de 6 mm, et une figure en 8 pour assurer un procédé plus facile et confortable. (Fig. U)
- 1.2. Votre produit comporte un seul type de valve : la valve haute-pression. Ils se trouvent à l'intérieur de l'auvent et sont accessibles par les portes principales et les petites ouvertures à fermeture éclair. (Fig. B).
- 1.3. Pour gonfler, ouvrez le capuchon de la valve en le tournant dans le sens anti-horaire (Fig. C, D).
- 1.4. Vérifiez que la goupille à ressort n'est pas enfoncée et bloquée en position ouverte. Pour contrôler que la valve n'est pas ouverte, vérifiez la position de la goupille. Si elle se trouve en bas, la valve est ouverte. Pour la fermer, appuyez sur la goupille pour que le ressort la fasse sortir. La valve est maintenant fermée et prête pour le gonflage.
- 1.5. L'intégralité du gonflage s'effectue dans la position fermée (Fig. 1) et le dégonflage dans la position ouverte (Fig. 2).
- 1.6. Pour connecter le flexible de la pompe à la valve haute-pression, enfoncez l'embout de la pompe dans la valve puis tournez en sens horaire pour le verrouiller (Fig. E, F, G). Gonflez jusqu'à ce que vous ayez obtenu la pression exigée de 6.5 à 7 PSI (448 à 483 mbars) (Fig. H).

Remarque : Pour aider l'auvent à se gonfler correctement, il peut être nécessaire de soulever délicatement les sections gonflables.

AVERTISSEMENT

Ne gonflez pas excessivement l'auvent, car la pression pourrait augmenter si les températures augmentent pendant votre séjour en camping.

- 1.7. Après avoir terminé le gonflage et obtenu la pression correcte, déconnectez le flexible de la valve (tournez l'embout de la pompe en sens anti-horaire) puis fermez le capuchon de la valve.

Remarque : la valve ne sera pas complètement hermétique tant que son capuchon ne sera pas fermé à fond.

- 1.8. Gonflez tous les mâts de l'auvent en reproduisant §1.3 à §1.7.
- 1.9. (Si applicable) - Pour mettre en place l'arceau de l'entrée
 - 1.9.1. Prenez les piquets en aluminium et assemblez-les en les enfilant les uns à la suite des autres - les différentes parties étant maintenues par des cordes de serrage.
 - 1.9.2. Insérer la ligne de piquets dans le manchon correspondant - celui se trouve sur le côté de l'auvent latéral (Fig. I).
 - 1.9.3. Insérer toutes les extrémités des piquets dans les connecteurs de plastique correspondants (Fig. J).
- 1.10. Fermez toutes les fermetures éclair des portes.
- 1.11. Plantez un piquet à chaque coin de votre auvent. Pour ce faire, utilisez les quatre piquets métalliques en forme de V. Assurez-vous que la tension entre tous les piquets est correcte et que l'auvent est de forme rectangulaire. (Fig. A)
- 1.12. Positionnement des piquets
 - 1.12.1. Utilisez les piquets métalliques en forme de tige tout autour de l'auvent. (Fig. K)
 - 1.12.2. Utilisez les piquets en plastique comme haubans et fixations de sécurité en cas de tempête (Fig. L).
 - 1.12.3. Utilisez les piquets à tête plate pour la porte d'entrée et les fixations de véranda (Fig. M).
- 1.13. Utilisez toujours tous les haubans et fixations. Veillez à ce que l'auvent ne se déforme pas sous la tension des haubans et des sangles en ajustant la position des glissières et des boucles. Vérifiez la tension des haubans et des sangles régulièrement pendant votre séjour.
- 1.14. Si vous suspectez une fuite d'air, vérifiez que la valve, sa goupille et son capuchon sont correctement fermés.
- 1.15. Si l'arceau gonflable fuit toujours, il vous faut contrôler entièrement la chambre à air. Veuillez vous reporter à la section d'entretien de ce manuel.

AVERTISSEMENT

La pression augmente et décroît avec les hausses et baisses de température.

Contrôlez périodiquement la pression lors de séjours prolongés (Évaluez la pression avec la main en pressant légèrement l'arceau gonflable).

Si la température monte et que les arceaux sont trop durs, relâchez légèrement la pression en appuyant rapidement sur la goupille de la vanne puis raccordez votre pompe et gonflez pour obtenir la pression recommandée.

2. Instructions de démontage / dégonflage

1. Ouvrez les portes intérieures de l'auvent.
2. Ouvrez les portes d'entrée grillagées à double couche - gardez les portes de l'entrée principale ouvertes pour une évacuation de l'air plus facile lors de l'enroulement de l'auvent.
3. Dérochez les haubans et enlevez les piquets. Détachez votre auvent du rail du véhicule.
4. Retirez le piquet d'aluminium latéral de son manchon - Conservez-le dans le sac à piquets. (si applicable)
5. Pour dégonfler l'arceau gonflable, tournez le capuchon de la valve dans le sens anti-horaire. Appuyez sur la goupille à ressort jusqu'à ce qu'elle reste enfoncée. La valve est maintenant ouverte et le l'arceau gonflable commence à se dégonfler. Attendez que les arceaux gonflables soient complètement dégonflés.
Remarque : le fait d'appuyer sur la goupille peut provoquer un bruit fort, ce qui est normal.
6. Enroulez et/ou pliez l'auvent dans la direction de la valve ouverte pour expulser autant d'air que possible des mâts gonflables.
7. Posez de nouveau l'auvent à plat.
8. Pliez l'auvent et enroulez-le pour qu'il rentre dans le sac de transport.
9. Rangez les piquets et le sac d'arceaux dans la housse.
10. Assurez-vous que votre auvent est complètement sec avant de le stocker pour éviter la moisissure et la rouille sur les parties métalliques.

3. Entretien, rangement, nettoyage

- 3.1. Stockez votre auvent dans un endroit frais, sec, bien ventilé, et propre. Ne laissez jamais votre tente emballée exposée aux rayons directs du soleil. Choisissez un endroit sombre.
- 3.2. S'il est sale, l'auvent peut seulement être nettoyé avec de l'eau propre et une éponge douce. N'utilisez jamais de détergents, de savons, ou de brosses sur votre auvent, cela risquerait de considérablement endommager le tissu et réduire les propriétés imperméables de votre auvent.
- 3.3. Ne vaporisez jamais d'insecticides sur ou dans l'auvent, cela risquerait de considérablement endommager le tissu et réduire les propriétés imperméables de votre auvent.
- 3.4. Si la bande adhésive se décolle (cela peut arriver après une exposition prolongée au soleil et le vieillissement normal de l'auvent), vous pouvez la réparer en enlevant la partie décollée et en utilisant un scellant de couture (à l'intérieur) et un aérosol imperméabilisant (à l'extérieur) pour refaire l'étanchéité de vos coutures.

4. Réparation / remplacement de la chambre à air des mâts pneumatiques

- 4.1. Dégonflez complètement le mât pneumatique défectueux en ouvrant la valve.
- 4.2. Ouvrez la fermeture éclair de la manche principale et retirez le mât gonflable de la manche (Fig. N, O).
- 4.3. Coupez le collier de serrage autobloquant qui maintient les curseurs de la fermeture éclair de l'enveloppe de l'arceau gonflable (Fig. P).

AVERTISSEMENT

N'ouvrez jamais la fermeture éclair de l'enveloppe lorsque l'arceau est gonflé car la chambre à air pourrait sortir brusquement et exploser.

- 4.4. Sortez la chambre à air de son enveloppe. Ne l'extrayez pas complètement. N'enlevez pas / ne dévissez pas la valve. Veillez à ne pas endommager la chambre à air autour de la vanne en tirant trop fort (Fig. Q).
- 4.5. Pour contrôler l'emplacement de la fuite, gonflez la chambre à air dans une bassine d'eau et localisez l'emplacement de la crevaison.

AVERTISSEMENT

Pompez une toute petite quantité d'air dans la chambre à air car elle ne peut pas résister à la pression sans son enveloppe. Une pression excessive pourrait entraîner des dommages corporels si la chambre à air explosait.

- 4.6. Nettoyez la région autour de la crevaison pour éliminer l'eau, la graisse et la poussière.
- 4.7. Appliquez le patch de réparation adhésif Coleman fourni et recouvrez parfaitement la crevaison. Pour garantir une efficacité maximale, NE découpez PAS le patch de réparation. Frottez la chambre à air jusqu'à ce qu'il adhère parfaitement (Fig. R).
- 4.8. Une fois complètement collé (30 minutes minimum), faites glisser avec précaution la chambre à air dans son enveloppe. Fermez les curseurs de la fermeture éclair (veillez à ne pas coincer la chambre à air dans les curseurs (Fig. S).
- 4.9. Pour garantir une réparation efficace, gonflez l'arceau à la pression recommandée puis contrôlez la pression au bout d'un moment. Une fois la réparation terminée, dégonflez légèrement l'arceau gonflable et attachez les deux curseurs avec un collier de serrage autobloquant. (Fig. T).
- 4.10. Remplacez le mât dans la manche à fermeture éclair de l'auvent.
- 4.11. Les patches de réparation fournis dans votre trousse de réparation conviennent à de petits trous (longueur de 10 mm). Si vous ne pouvez pas effectuer la réparation (crevaison importante, problème de valve, etc.), vous devrez remplacer entièrement l'arceau gonflable (chambre à air et enveloppe). Des arceaux gonflables de rechange sont disponibles auprès de votre service après-vente Coleman®.

FR

Dear customer,

Congratulations on your purchase of a Coleman Air awning.

We take pride in bringing you a quality product which will offer you years of pleasure. Your new item is an investment which deserves your care and attention. This manual has been compiled to help you to operate your product correctly. It contains details of the product, its equipment, and information on its operation and maintenance. Read it carefully and familiarize yourself with the product before using it.

CAUTION

It is the owner's responsibility to make sure that all users will carefully read and follow the manual and instructions for the safe operation of this product.

Important Notice:

Under Certain Weather conditions, condensation can occur on the inside surface of your awning.

To prevent condensation in your awning, please ensure adequate ventilation.

Condensation should not be confused with leaking.

- Always practice at home prior to your first usage on the campsite. Always follow the setup/inflation instructions written in this manual.
- Find a flat piece of ground, far from trees to avoid falling branches, sap... that could damage your awning.
- Be sure the area is clear of sharp stones, rocks, debris to avoid damaging the groundsheet.
- Unpack the awning and clearly identify all separate parts of your awnings – Awning, Poles bag, Stakes bag, Repair Kit, Dual Hand Pump and Manometer.
- Unroll and lay your awning flat in the required position next to your vehicle. The awning connection tunnel shall face your campervan side entrance.
- Try to setup your awning with main entrance facing away from the wind.

1. SetUp/Inflation Instruction

- 1.1. Take the awning piping and slide it through the awning channel, until the awning is in the desired position on the vehicle. Coleman recommend the usage of a separate kit made of 6mm Double kador strip and a figure of 8 to ensure and easier and more comfortable process. (Fig. U)
- 1.2. Your product is equipped with one type of valve: High pressure valve. There are located inside the awning and accessible through the main doors and the small zipped openings. (Fig. B)
- 1.3. To inflate, open the valve cover by turning it anticlockwise. (Fig. C, D)
- 1.4. Check and make sure the spring loaded pin is not depressed and locked in the open position. To verify that the valve is not open, check the position of the pin. If the pin is down, the valve is opened. To close it, push the pin so it springs back up. Now the valve is closed and ready for inflation.
- 1.5. All inflation is done in the **closed position** (Fig. 1) and deflation is done in the **open position**. (Fig. 2)
- 1.6. To attach the pump hose to the high pressure valve, push the fitting into the valve and turn clock wise to lock it (Fig. E, F, G). Inflate until you have reached the required pressure of 6.5 - 7 PSI (448 - 483mbar). (Fig. H)

Note: To help the awning inflate to its correct structure a gentle lift on the inflatable sections maybe required.

WARNING

Do not over inflate your awning since pressure could increase during rising temperatures over your camping stay.

- 1.7. After inflation is done and you reached the correct pressure, disconnect the hose from the valve (turn the pump fitting anticlockwise) and close the valve cover.

Note: The valve will not be completely airtight until closed with the valve cover tightened.

- 1.8. Inflate all awning poles by reproducing §1.3 to §1.7.
- 1.9. (If applicable) - To set the side entrance pole porch
 - 1.9.1. Take the aluminum pole and assemble the pole line by slotting sections together – all sections are maintained with shock cords.
 - 1.9.2. Insert the pole line in its corresponding pole sleeve – the pole sleeve is located at the edge of the side door porch (Fig. I).
 - 1.9.3. Insert all pole ends into corresponding plastic connectors (Fig. J).
- 1.10. Close all doors zippers.
- 1.11. Peg each corners of your awning. For this, use the four V-shaped metal stakes. Ensure a proper tension between all pegs and make sure the awning shape is rectangle. (Fig. A)
- 1.12. Placing pegs
 - 1.12.1. Use steel rod pegs all around the awning. (Fig. K)
 - 1.12.2. Use plastic pegs for guylines and storm straps. (Fig. L)
 - 1.12.3. Use flat head rod pegs for entrance flat door and porch strap. (Fig. M)
- 1.13. Always use all guy lines and straps. Take care that awning is not distorted under guy lines and straps tension by adjusting runner's and buckles position. Check guy lines and straps tension regularly along your stay.
- 1.14. If you suspect an air-leak, check that air valve is closed properly, both pin loaded spring and outer cover.
- 1.15. If air pole is still leaking, a complete check of the inner tube is needed. Please refer to maintenance part of this manual.

WARNING

Pressure will rise and decrease with increasing/decreasing temperature. Regularly check pressure during prolonged stay (squeeze & feel air poles pressure). If the temperature is rising and poles feels too hard, release some pressure by pushing briefly on the valve pin then, plug your pump and inflate to adjust to the recommended pressure.

2. Tear Down/ Deflation Instructions

- 2.1. Open inner awning doors.
- 2.2. Open double layer entrance mesh doors – keep main entrance doors opened for easier air evacuation when rolling the awning.
- 2.3. Unpeg guy line and stake points. Detach your awning from the vehicle rail.
- 2.4. Remove aluminum side porch pole from its sleeve – Store it in the pole bag. (when applicable)
- 2.5. To deflate the air pole, turn the valve cover anticlockwise. Push the spring loaded pin until it stays down. The valve is now opened and pole starts to deflate. Wait until air poles are completely deflated.
Note: a loud noise could occur when push the pin – this is normal.
- 2.6. Roll and/or fold the awning in the direction of the opened valve to expel as much air as possible out of the air poles.
- 2.7. Lay the awning flat again.
- 2.8. Fold the awning and roll it to fit the carry bag.
- 2.9. Store pegs and poles bags into the carry bag.
- 2.10. Ensure your awning is totally dry before storing to avoid mildew/rotting and metal parts rusting.

3. Care, Storage, Cleaning

- 3.1. Store your awning in a dry, cool, well ventilated space clean from dirt and debris. Never leave your packed awning in direct sunlight – choose a dark area.
- 3.2. Dirty Awnings can only be washed using clean water and soft sponge. Never use detergent, soaps, or a brush on your awning – as this could damage fabrics and drastically reduce the waterproof properties of your awning.
- 3.3. Never spray insecticides on or in the awning - as this could damage fabrics and drastically reduce the waterproof properties of your awning.
- 3.4. If the case of tape coming off – this may happen after prolonged exposure to sun and normal ageing of awning – you can repair by removing the loose part and using a seam sealer (inside) combined with a waterproof spray (outside) to re-seal your seams.

4. Repair/Replace air pole tube

- 4.1. Deflate completely the defective air pole by opening the valve.
- 4.2. Unzip the main sleeve and take the air pole out of the awning zipped sleeve (Fig. N, O).
- 4.3. Cut the zip-tie used to maintain the zipper sliders of your air pole envelope. (Fig. P).

WARNING

Never unzip the envelope when the air pole is inflated – this could cause the bladder to quickly pop out and explode.

- 4.4. Take the air bladder out from its envelope – Do not completely remove the air bladder – Do not remove/unscrew the valve. Take care not to damage the air bladder around the valve area by pulling too much. (Fig. Q)
- 4.5. To check the position of the leakage, inflate the air bladder and, using a basin of water, locate the position of the puncture.

WARNING

Put a really small amount of air in the bladder – the bladder cannot withstand pressure without its envelope. The overpressure could cause injury as the bladder could explode.

- 4.6. Clean the area around the puncture to remove water, grease and dirt.
- 4.7. Apply the provided Coleman repair adhesive patch to perfectly cover the puncture. Do NOT cut the repair patch to ensure maximum repair efficacy – Rub on the bladder until perfectly stuck (Fig. R).
- 4.8. Once completely glued (minimum 30 minutes), slide back carefully the bladder into the envelope. Close the zip sliders (always take care not to catch the bladder into the zip sliders) (Fig. S).
- 4.9. To ensure the repair efficacy, inflate the pole at the recommended pressure and check pressure after some time. Once repair is done, slightly deflate the air pole, re-connect together both zip sliders with a zip-tie (Fig. T).
- 4.10. Replace the pole into the awning zipped sleeve.
- 4.11. The repair patches provided into your repair kit are fit for small holes (10mm length) - If you are not able to repair (larger puncture, valve issue ...), you shall replace completely the air pole (bladder and envelope). Spares Poles are available from your Coleman® aftersales service.

GB

Lieber Kunde,

Wir beglückwünschen Sie zum Kauf eines Coleman Luft-Vorzelts.

Wir sind stolz auf dieses Qualitätsprodukt, an dem Sie viele Jahre lang Freude haben werden. Dieser Artikel ist eine Anschaffung, die Ihre Sorgfalt und Aufmerksamkeit verdient. Diese Gebrauchsanleitung wurde zusammengestellt, um Ihnen bei der korrekten Handhabung des Produkts zu helfen. Sie enthält Angaben zum Produkt, den Bestandteilen und Informationen zum Betrieb und der Wartung. Lesen Sie es sorgfältig durch und machen Sie sich mit dem Produkt vertraut, bevor Sie es verwenden.

WARNUNG

Der Eigentümer ist dafür verantwortlich, dass alle Nutzer die Gebrauchsanleitung sorgfältig durchlesen und die Anleitung und Anweisungen für die sichere Nutzung des Produkts befolgen.

Wichtiger Hinweis:

Unter bestimmten Wetterbedingungen kann sich Kondenswasser auf der Innenseite Ihres Vorzelts bilden.

Sorgen Sie bitte für eine ausreichende Belüftung, um eine Kondenswasserbildung im Inneren des Vorzelts zu vermeiden.

Kondenswasser sollte nicht mit Lecks verwechselt werden.

- Bitte üben Sie den Aufbau zu Hause vor der ersten Nutzung auf einem Campingplatz. Befolgen Sie stets die in dieser Anleitung beschriebenen Anweisungen zum Aufbau/Aufpumpen.
- Suchen Sie sich zum Aufstellen einen ebenen Platz. Meiden Sie Bäume, damit Ihr Vorzelt nicht durch herabfallende Äste, Baumsäfte usw. beschädigt wird.
- Stellen Sie sicher, dass in dem Bereich keine spitzen Steine, Felsbrocken oder Schmutz sind, um eine Beschädigung des Zeltbodens zu vermeiden.
- Packen Sie das Vorzelt aus und identifizieren Sie alle Einzelteile Ihres Vorzelts – Vorzelt, Zeltstangentasche, Heringtasche, Reparaturset, Doppelhandpumpe mit Manometer.
- Rollen Sie das Vorzelt aus und breiten Sie es in der gewünschten Position flach auf dem Boden neben Ihrem Fahrzeug aus. Der Verbindungstunnel des Vorzelts muss dabei zum Seiteneingang Ihres Wohnmobils/Caravans zeigen.
- Stellen Sie das Vorzelt möglichst so auf, dass der Haupteingang vom Wind abgewandt ist.

1. Aufbau/Anweisung zum Aufpumpen

- 1.1. Nehmen Sie nun die Verbindungsstange des Vorzelts und ziehen Sie diese in die Vorzelt-Schiene am Fahrzeug ein, bis sich das Vorzelt in der gewünschten Position zum Fahrzeug befindet. Coleman empfiehlt den Einsatz eines separaten Befestigungssets, bestehend aus einem 6mm Doppelkederband samt Kederprofil in Form einer 8, um das Vorzelt einfach und bequem an der Schiene des Wohnmobils/Caravans zu befestigen. (Abb. U)
- 1.2. Ihr Produkt ist mit einer Art Ventil ausgestattet: Hochdruckventil. Sie befinden sich im Inneren des Vorzelts und sind durch die Haupttüren und die kleinen Reißverschlussöffnungen zugänglich. (Abb. B).
- 1.3. Zum Aufblasen öffnen Sie das Ventil, indem Sie es gegen den Uhrzeiger drehen (Abb. C, D).
- 1.4. Überprüfen Sie und stellen Sie sicher, dass der gefederte Stift nicht eingedrückt und in der offenen Position arretiert ist. Zur Überprüfung, dass das Ventil nicht offen ist, kontrollieren Sie die Position des Stiffs. Wenn der Stift unten ist, ist das Ventil offen. Schließen Sie es, indem Sie auf den Stift drücken, damit er zurückspringt. Das Ventil ist jetzt geschlossen und zum Aufpumpen bereit.
- 1.5. Das Aufpumpen wird immer in der **geschlossenen Position** durchgeführt (Darstellung 1) und das Luftentlassen in der **offenen Position**. (Abb. 2)
- 1.6. Um den Pumpenschlauch an dem Hochdruckventil zu befestigen, schieben Sie die Befestigung in das Ventil und drehen Sie sie im Uhrzeigersinn, um sie zu verriegeln (Abb. E, F, G). Pumpen Sie bis Sie den erforderlichen Druck von 6.5 - 7 PSI (448 - 483mbar) erreicht haben (Abb. H).

Hinweis: Damit sich das Vorzelt richtig aufblasen lässt, müssen Sie die aufblasbaren Teile eventuell zur Unterstützung leicht anheben.

WARNHINWEIS

Blasen Sie das Vorzelt nicht zu stark auf, da sich bei steigenden Temperaturen während Ihres Campingaufenthalts der Druck erhöhen kann.

- 1.7. Nach dem Aufpumpen und wenn Sie den korrekten Druck erreicht haben, lösen Sie den Schlauch vom Ventil (drehen Sie die Pumpenbefestigung gegen den Uhrzeigersinn) und schließen Sie die Ventilabdeckung.
- Hinweis:** Das Ventil ist nicht vollkommen luftdicht, bis es mit der festgedrehten Ventilabdeckung verschlossen ist.
- 1.8. Blasen Sie alle Streden des Vorzelts auf, indem Sie die Punkte 1.3 bis 1.7 wiederholen.
 - 1.9. (falls zutreffend) - Aufstellen der seitlichen Zelteingangsstange
 - 1.9.1. Nehmen Sie ein Aluminiumsegment und schieben Sie die einzelnen Segmente zusammen – die zusammengehörigen Segmente werden von einem elastischen Seil zusammengehalten.
 - 1.9.2. Stecken Sie das zusammengesetzte Gestänge in die entsprechenden Steckhülsen – die Steckhülsen befindet sich am Rand des Seiteneingangs (Abb. I).
 - 1.9.3. Stecken Sie alle Stangenenden in die entsprechenden Kunststoffstecker (Abb. J).
 - 1.10. Verschließen Sie alle Türreißverschlüsse.
 - 1.11. Befestigen Sie die Ecken Ihres Vorzelts mit Heringen. Verwenden Sie dazu die vier V-förmigen Metallheringe. Achten Sie dabei auf einen rechteckigen Grundriss des Vorzelts und die richtige Spannung zwischen allen Heringen. (Abb. A)
 - 1.12. Überprüfen Sie die Position der 4 Eckheringe erneut – adjustieren Sie diese wenn nötig.
 - 1.12. Zeltplöcke einsetzen
 - 1.12.1. Setzen Sie Heringe aus Stahl rund um das Vorzelt. (Abb. K)
 - 1.12.2. Verwenden Sie Kunststoffzeltplöcke für die Abspannleinen und Sturmbänder (Abb. L).
 - 1.12.3. Verwenden Sie Flachkopf-Zeltplöcke für die Eingangstür und das Vordachband (Abb. M).
 - 1.13. Verwenden Sie immer alle Abspannleinen und Sturmbänder; Achten Sie darauf, dass sich das Vorzelt unter der Spannung der Abspannleinen und Gurte nicht verzieht. Passen Sie dafür die Schnellspanner und Schnallen an. Überprüfen Sie regelmäßig die Spannung der Abspannleinen und Gurte während Ihres Aufenthalts.
 - 1.14. Wenn Sie einen Luftverlust bemerken, überprüfen Sie, dass das Luftventil richtig verschlossen ist, sowohl der gefederte Stift als auch die Außenabdeckung.

- 1.15. Wenn die Luftstange dann immer noch undicht ist, ist eine vollständige Überprüfung des Innenschlauchs notwendig. Bitte beziehen Sie sich hierfür auf den Wartungsteil dieser Gebrauchsanweisung.

WARNHINWEIS

Der Druck steigt und fällt bei steigenden und fallenden Temperaturen. Überprüfen Sie bei längeren Aufenthalten den Druck regelmäßig (drücken & fühlen Sie den Druck der Luftstangen). Wenn die Temperatur ansteigt und sich die Stangen zu fest anfühlen, senken Sie den Druck ein wenig, indem Sie den Ventilstift kurz nach innen drücken, schließen Sie Ihre Pumpe an und pumpen Sie bis zum empfohlenen Druck auf.

2. Abbau/Anweisung zum Luftablassen

- 2.1. Öffnen Sie die inneren Türen des Vorzelts.
- 2.2. Öffnen Sie die doppelgläserigen Netztüren – lassen Sie die Eingangstüren geöffnet, damit die Luft beim Aufrollen des Vorzelts besser entweichen kann.
- 2.3. Lösen Sie die Sturmleinen und Heringe. Lösen Sie das Vorzelt von der Fahrzeugschiene.
- 2.4. Entnehmen Sie die Aluminiumstange aus der Stangenhülse am Seiteneingang und bewahren Sie diese in der Stangentasche auf. (falls zutreffend)
- 2.5. Zum Luftablassen der Luftstangen drehen Sie die Ventilabdeckung gegen den Uhrzeigersinn. Drücken Sie auf den gefederten Stift bis er unten bleibt. Das Ventil ist jetzt offen und die Luft wird aus der Stange entlassen. Warten Sie bis die Luftstangen vollkommen entleert sind. Hinweis: Beim Drücken des Stifts kann ein lautes Geräusch entstehen – das ist ganz normal.
- 2.6. Falten und/oder rollen Sie das Vorzelt zum geöffneten Ventil hin zusammen, um so viel Luft wie möglich aus den Luftstreben herauszudrücken.
- 2.7. Legen Sie das Vorzelt wieder flach auf den Boden.
- 2.8. Falten Sie das Vorzelt so, dass es in die Tragetasche passt, und rollen Sie es zusammen.“
- 2.9. Bewahren Sie die Heringe und Zeltstangenbeutel im Tragebeutel auf.
- 2.10. Ihr Vorzelt muss vor der Lagerung vollständig getrocknet ist, um Schimmel/Fäulnis und Rost an den Metallteilen zu verhindern.

3. Pflege, Lagerung, Reinigung

- 3.1. Lagern Sie Ihr Vorzelt an einem sauberen, trockenen, kühlen, gut belüfteten Ort. Bewahren Sie Ihr gepacktes Zelt nie bei direkter Sonneneinstrahlung auf – nutzen Sie einen dunklen Bereich.
- 3.2. Reinigen Sie ein verschmutztes Vorzelt nur mit sauberem Wasser und einem weichen Schwamm. Verwenden Sie niemals Waschmittel, Seifen oder Bürsten für die Reinigung Ihres Vorzelts, da dies das Gewebe beschädigen und die Wasserdichtigkeit des Vorzelts drastisch reduzieren könnte.
- 3.3. Sprühen Sie niemals Insektizide auf oder in das Vorzelt, da dies das Gewebe beschädigen und die Wasserdichtigkeit des Vorzelts drastisch reduzieren könnte.
- 3.4. Sollte sich ein Band lösen – dies kann nach langer Sonneneinstrahlung und durch die normale Alterung des Vorzelts auftreten – können Sie diese reparieren, indem Sie das lose Teil entfernen und ein Nahtabdichtungsband (innen) zusammen mit einem Imprägnierspray (außen) verwenden, um die Nähte neu abzudichten.

DE

4. Reparatur/Luftstangenkanal ersetzen

- 4.1. Lassen Sie die Luft aus dem defekten Luftstangenkanal vollkommen ab, indem Sie das Ventil öffnen.
- 4.2. Öffnen Sie den Reißverschluss der Haupthülle und nehmen Sie die Luftstrebe heraus (Abb. N, O).
- 4.3. Schneiden Sie die Bindung, die für den Reißverschlusschieber Ihrer Luftstangenhülle verwendet wird, ab. (Bild P).

WARNHINWEIS

Öffnen Sie den Reißverschluss der Hülle nie, wenn die Luftstange aufgepumpt ist – das könnte dazu führen, dass die Blase plötzlich herausspringt und explodiert.

- 4.4. Entfernen Sie die Luftblase aus ihrer Hülle – Entfernen Sie die Luftblase nicht vollständig – Entfernen bzw. schrauben Sie das Ventil nicht ab. Vermeiden Sie eine Beschädigung der Luftblase am Ventil, indem Sie nicht zu stark daran ziehen. (Bild Q)
- 4.5. Um die Position des Lecks zu prüfen, pumpen Sie die Luftblase auf und suchen Sie die Stelle des Lochs mithilfe eines Wasserbeckens.

WARNHINWEIS

Pumpen Sie die Luftblase nur schwach auf – die Luftblase kann ohne ihre Hülle keinen Druck aushalten. Ein Überdruck kann zu einer Verletzung führen, da die Blase explodieren könnte.

- 4.6. Reinigen Sie den Bereich um das Loch, um Wasser, Schmiere und Schmutz zu entfernen.
- 4.7. Verwenden Sie den mitgelieferte Coleman Reparaturklebeflicken, um das Loch perfekt abzudecken. Schneiden Sie den Reparaturflicken NICHT zurecht, um die maximale Reparatureffizienz zu gewährleisten – Reiben Sie diesen auf die Blase bis er perfekt festklebt (Abb. R).
- 4.8. Nachdem sie vollständig verklebt ist (mindestens 30 Minuten), führen Sie die Blase sorgfältig wieder in die Hülle ein. Schließen Sie die Reißverschlusschieber (mit Vorsicht immer ein Einklemmen der Blase in die Reißverschlusschieber vermeiden) (Abb. S).
- 4.9. Um die Reparaturleistung sicherzustellen, pumpen Sie die Stange zum empfohlenen Druck auf und überprüfen Sie den Druck nach einiger Zeit. Wenn die Reparatur fertig ist, lassen Sie ein wenig Luft aus der Luftstange ab, verbinden Sie die Reißverschlusschieber mit einer Bindung (Abb. T).
- 4.10. Setzen Sie die Strebe wieder in die Reißverschluss-Hülle des Vorzelts ein.
- 4.11. Die im Reparaturset enthaltenen Reparaturflicken sind für kleine Löcher (10 mm Länge) geeignet – wenn Sie nicht in der Lage sind zu reparieren (größere Löcher, Probleme mit Ventil...) ersetzen Sie die Luftstange vollständig (Blase und Hülle). Ersatzstangen sind beim Coleman® Kundendienst erhältlich.

Beste klant,
Gefeliciteerd met de aankoop van uw Coleman Air luifel.

We zijn er trots op u een product van hoge kwaliteit te kunnen bieden waarvan u vele jaren plezier kunt hebben. Uw nieuwe tent is een investering die uw aandacht en zorg waard is. Deze handleiding is samengesteld om u te helpen het product op de juiste wijze te gebruiken. Het bevat gegevens over uw tent en bijbehorende uitrusting, en informatie over het gebruik en onderhoud hiervan. Lees deze handleiding zorgvuldig door en zorg dat u bekend bent met het product voordat u het in gebruik neemt.

WAARSCHUWING

Het is de verantwoordelijkheid van de eigenaar om ervoor te zorgen dat alle gebruikers de handleiding en instructies zorgvuldig doorlezen en opvolgen om een veilig gebruik van dit product te garanderen.

Belangrijk:

Onder bepaalde weersomstandigheden kan condensatie optreden op het binnenoppervlak van uw luifel.

Zorg voor voldoende ventilatie om condensatie in uw luifel te voorkomen.

U dient condensatie niet te verwarren met lekkage.

- Oefen altijd eerst thuis voordat u het product voor de eerste keer op een camping gebruikt. U dient zich altijd aan de instructies voor het opzetten/opblazen in deze handleiding te houden.
- Zoek een vlak stuk grond, ver van bomen zodat er geen risico is van vallende takken, sappen, etc. die uw luifel kunnen beschadigen.
- Zorg ervoor dat het oppervlak vrij is van scherpe stenen, rotsen en dergelijke, om te voorkomen dat het grondzeil beschadigd.
- Pak de luifel uit en controleer of alle onderdelen aanwezig zijn: luifel, zak met stokken, zak met haringen, reparatiekit, dubbelwerkende handpomp en manometer.
- Rol de luifel uit en leg deze vlak in de gewenste positie naast uw voertuig. De verbindingstunnel van uw luifel moet gericht zijn naar de zij-ingang van uw campervan.
- Zet de luifel bij voorkeur op met de hoofdingang in windafwaartse richting.

1. Instructies voor het opzetten/opblazen

- 1.1. Neem de pees van de luifel en trek deze door de rail van de campervan, tot de luifel zich in de gewenste positie bevindt. Coleman beveelt aan een afzonderlijke kit te gebruiken, bestaande uit een 6mm dubbele kadorstrip en een 8-vormig profiel, waarmee de procedure gemakkelijker kan worden uitgevoerd. (Afb. U)
- 1.2. Uw tent is uitgerust met één soort ventiel: een hogedrukventiel. Deze bevinden zich binnen de luifel en zijn te bereiken via de hoofddeuren en de kleine openingen met ritssluiting. (Afb. B).
- 1.3. Om de tent op te blazen dient u de ventielkap tegen de klok in te draaien (Afb. C en D).
- 1.4. Controleer de positie van de verende pin om te zorgen dat het ventiel niet geopend is. Als de pin ingedrukt is, is het ventiel open. Sluit het ventiel door de pin in te drukken zodat deze terugveert. Het ventiel is nu gesloten en de tent kan opgeblazen worden.
- 1.5. Het opblazen gebeurt in de gesloten positie (afbeelding 1) en leeglopen gebeurt in de open positie (Afb. 2).
- 1.6. Sluit de pomp slang op het hogedrukventiel aan door de aansluiting in het ventiel te drukken en deze met de klok mee te draaien (Afb. E, F en G). Blaas de tent op tot de vereiste druk van 6.5 tot 7 psi is bereikt (448 tot 483mbar) (Afb. H).

Opmerking: Om de luifel gemakkelijker tot de juiste vorm op te blazen, kan het nodig zijn de opblaasbare delen lichtjes op te tillen.

WAARSCHUWING

Blaas uw luifel niet te sterk op, aangezien de druk kan toenemen als de temperaturen tijdens uw kampeerverblijf stijgen.

- 1.7. Nadat de tent is opgeblazen en de juiste druk bereikt is, kunt u de slang losmaken van het ventiel (door de slangaansluiting tegen de klok in te draaien) en de ventielkap sluiten.
- Let op:** Het ventiel zal pas luchtdicht gesloten zijn wanneer de ventielkap goed gesloten is.
- 1.8. Blaas alle buizen van de luifel op door §1.3 tot §1.7 te volgen.
 - 1.9. (Indien van toepassing) - Om de zijpaal met zijingang in te stellen
 - 1.9.1. Neemt u de aluminium paal en monteert u de paal door secties samen te voegen - alle secties worden op hun plaats gehouden met schokkoorden.
 - 1.9.2. Steek de paallijn in de bijbehorende paalhuizen - de paalhuls bevindt zich aan de rand van de zijdeur (Afb. I).
 - 1.9.3. Steek alle paaleinden in de overeenkomstige plastic connectoren (Afb. J).
 - 1.10. Sluit de ritsen van alle deuren.
 - 1.11. Span de hoeken van uw luifel af met haringen. Gebruik hiervoor de vier V-vormige metalen pennen. Zorg ervoor dat de spanning tussen alle haringen gelijk is en vergewis u ervan dat de luifel een rechthoekige vorm heeft. (Afb. A)
 - 1.12. Haringen plaatsen
 - 1.12.1. Gebruik stalen haringen rond de hele luifel. (Afb. K)
 - 1.12.2. Gebruik plastic haringen voor scheerlijnen en stormlijnen (Afb. L).
 - 1.12.3. Gebruik platte haringen voor de toegangsdeur en portiekband (Afb. M).
 - 1.13. Gebruik altijd alle scheerlijnen en riemen. Stel de lopers en gespen van de spanlijnen en -banden juist in, zodat de luifel niet vervormd is. Controleer de spanning van de spanlijnen en -banden regelmatig tijdens uw verblijf.
 - 1.14. Als u denkt dat er een luchttek is, dient u te controleren dat het ventiel goed gesloten is. Controleer de verende pin en ook de ventielkap.
 - 1.15. Als de druk in de luchtpaal nog steeds minder wordt, dient de hele binnenband gecontroleerd te worden. We verwijzen hierbij naar het hoofdstuk Onderhoud van deze handleiding.

WAARSCHUWING

De druk zal toe- en afnemen naar gelang de temperatuur toe- of afneemt. Controleer de druk regelmatig tijdens uw verblijf door in de luchtpalen te knijpen. Als de temperatuur toeneemt en de luchtpalen te hard aanvoelen dient u de druk een beetje af te laten door kort op de ventielpin te drukken. Daarna kunt u de pomp aansluiten om de gewenste druk te bereiken.

2. Instructies voor het afbreken/leeglopen

- 2.1. Open de deuren van de luifel.
- 2.2. Open de dubbellagige hordeuren; laat de deuren van de hoofdingang open, zodat de lucht gemakkelijker kan ontsnappen wanneer u de luifel oprolt.
- 2.3. Verwijder de haringen van de scheerlijnen en het grondzeil. Neem de luifel uit de rail van uw voertuig.
- 2.4. Verwijder de aluminium portiekpaal uit de huls - Bewaar deze in de paalzak. (indien van toepassing)
- 2.5. Draai de ventielkappen tegen de klok in om de luchtpalen leeg te laten lopen. Druk op de verende pin tot deze ingedrukt blijft. Het ventiel is nu geopend en de paal zal leeglopen. Wacht tot de luchtpalen geheel leeg zijn. Let op: er kan een geluid te horen zijn wanneer de pin ingedrukt wordt, dit is normaal.
- 2.6. Rol of vouw de luifel op in de richting van het geopende ventiel, zodat zo veel mogelijk lucht uit de luchtbuizen wordt gedrukt.
- 2.7. Leg de luifel weer vlak.
- 2.8. Vouw de luifel op en rol hem op zodat hij in de draagtas past.
- 2.9. Berg de haringen en stokken ook in de draagtas op.
- 2.10. Vergewis u ervan dat uw luifel helemaal droog is voordat u deze opbergt, om schimmel/rot en roesten van metalen onderdelen te voorkomen.

3. Onderhoud, opslag en reinigen

- 3.1. Bewaar uw luifel schoon in een droge, koele en goed geventileerde ruimte, vrij van stof en vuil. Laat de opgerolde tent nooit in direct zonlicht liggen, een donkere ruimte is beter.
- 3.2. Een verontreinigde luifel mag alleen met schoon water en een zachte spons worden gereinigd. Gebruik nooit detergents, zeep of een borstel voor uw luifel; dit kan schade aan het textiel veroorzaken en de waterdichte eigenschappen van uw luifel drastisch verlagen.
- 3.3. Spuit nooit insecticiden op of in uw luifel; dit kan schade aan het textiel veroorzaken en de waterdichte eigenschappen van uw luifel drastisch verlagen.
- 3.4. Als de tape loslaat, dit kan voorkomen na langdurige blootstelling aan de zon of wegens normale veroudering van de luifel, kunt u dit repareren door het losse gedeelte te verwijderen en met een naadafdichter (aan de binnenzijde) en een waterdichte spray (aan de buitenzijde) de naad weer af te dichten.

4. Een luchtpaal repareren/vervangen

- 4.1. Laat de defecte luchtpaal leeglopen door het ventiel te openen.
- 4.2. Rits de hoofdhoes open en neem de luchtbuis uit de ritshoes van de luifel (Afb. N en O).
- 4.3. Knip het trekbandje door dat de ritsen van de omslag van de luchtpaal samenbindt (Afb P).

WAARSCHUWING

Maak de rits van de omslag niet open als de luchtpaal opgeblazen is. Hierdoor kan de blaas uit de omslag springen en exploderen.

- 4.4. Haal de luchtblaas zo ver mogelijk uit de omslag maar verwijder de blaas niet helemaal. Verwijder het ventiel niet en schroef deze niet los. Zorg ervoor dat de luchtblaas rond het ventiel niet beschadigd raakt door er te hard aan te trekken (Afb Q).
- 4.5. Om de positie van de lek te vinden, dient u de luchtblaas op te blazen en deze in een teil met water onder te dompelen.

WAARSCHUWING

Zorg ervoor dat er maar een kleine hoeveelheid lucht in de blaas aanwezig is. De blaas kan niet veel druk verdragen zonder de omslag. Door overdruk kan de blaas exploderen en letsel veroorzaken.

- 4.6. Reinig het gebied rond de lekkage om water, vet en vuil te verwijderen.
- 4.7. Breng de bijgeleverde Coleman reparatiepleister over het gaatje aan. Knip de pleister niet af, gebruik de hele pleister. Duw de pleister goed op het materiaal aan (Afb. R).
- 4.8. Wanneer de pleister eenmaal goed vast zit (minimaal 30 minuten) kunt u de blaas voorzichtig terug in de omslag aanbrengen. Sluit de ritsen (Afb. S). Zorg ervoor dat de blaas niet tussen de rits komt te zitten.
- 4.9. Controleer dat de lekkage gerepareerd is door de paal tot de juiste druk op te blazen en de druk na enige tijd opnieuw te controleren. Als de reparatie goed uitgevoerd is kunt u wat lucht uit de paal laten ontsnappen om de ritsen met een trekbandje vast te zetten (Afb. T).
- 4.10. Plaats de luchtbuis terug in de ritshoes van de luifel.
- 4.11. De reparatiepleisters in het reparatiesetje zijn bedoeld voor kleine gaatjes (10mm lang). Als de luchtpaal niet gerepareerd kan worden (gaatje te groot, problemen met het ventiel, etc.) dient de hele luchtpaal vervangen te worden (de blaas en omslag). Nieuwe luchtpalen zijn verkrijgbaar bij uw Coleman® serviceafdeling.

NL

Gentile cliente,

Congratulazioni per l'acquisto di una veranda gonfiabile Coleman.

Siamo fieri di presentarvi un prodotto di qualità che vi renderà soddisfatti per anni. Il nuovo articolo è un investimento che merita la vostra attenzione e cura. Questo manuale è stato redatto per aiutarvi a gestire il prodotto in modo corretto. Esso contiene i dettagli del prodotto, il relativo corredo e le informazioni sul funzionamento e la manutenzione. Leggetelo attentamente e prendete dimestichezza con il prodotto prima di utilizzarlo.

ATTENZIONE

Il proprietario ha la responsabilità di assicurarsi che gli utilizzatori del prodotto leggano attentamente il manuale e si attengano alle istruzioni ivi contenute per il funzionamento sicuro del prodotto.

Avviso importante:

In determinate condizioni atmosferiche, può formarsi della condensa sulla superficie interna della vostra veranda gonfiabile. Per evitare la formazione di condensa all'interno della veranda gonfiabile, è necessario garantire un'adeguata ventilazione.

La condensa non deve essere confusa con le infiltrazioni.

- Esercitatevi sempre a casa prima di utilizzare il prodotto per la prima volta in campeggio. Seguite sempre le istruzioni di installazione/gonfiaggio scritte in questo manuale.
- Cercate un pezzo di terreno piatto, lontano dagli alberi per evitare la caduta di rami, linfa, ecc., che potrebbero danneggiare la vostra veranda gonfiabile.
- Assicuratevi che l'area sia libera da pietre taglienti, rocce, detriti per evitare di danneggiare il telone impermeabile che funge da pavimento.
- Disimballate la veranda gonfiabile e identificatene chiaramente tutte le componenti separate: veranda gonfiabile, borsa portapali, borsa portapicchetti, kit di riparazione, doppia pompa a mano e manometro.
- Srotolate e stendete la veranda gonfiabile nella posizione desiderata accanto al vostro veicolo. Il tunnel di collegamento della veranda gonfiabile deve essere rivolto verso l'ingresso laterale del vostro camper.
- Cercate di posizionare la veranda gonfiabile con l'ingresso principale rivolto lontano dal vento.

1. INSTALLAZIONE/Istruzioni per il gonfiaggio

- 1.1. Prendete il cordolo della veranda gonfiabile e fatelo scivolare lungo la canalina portaveranda del veicolo fino a che la veranda gonfiabile non si trova nella posizione desiderata. Coleman raccomanda l'uso di un kit indipendente comprendente un doppio bordino da 6 mm e un profilo a 8 per un montaggio più semplice e comodo. (Fig. U)
- 1.2. Il prodotto è dotato di un tipo di valvola: Valvola ad alta pressione. Tali valvole si trovano all'interno della veranda gonfiabile e sono accessibili attraverso le porte principali e le piccole aperture dotate di cerniera lampo. (Fig. B).
- 1.3. Per gonfiare, aprite il coperchio della valvola ruotandolo in senso antiorario (Fig. C, D).
- 1.4. Controllate e assicuratevi che il perno a molla non sia abbassato e bloccato in posizione aperta. Per verificare che la valvola non è aperta, controllate la posizione del perno. Se il perno è giù, la valvola è aperta. Per chiuderla, premete il perno in modo che si sollevi. Ora la valvola è chiusa e pronta per il gonfiaggio.
- 1.5. L'intero processo di gonfiaggio viene eseguito in posizione chiusa (fig.1) mentre lo sgonfiaggio ha luogo in posizione aperta. (fig 2)
- 1.6. Per collegare il tubo della pompa alla valvola ad alta pressione, spingete il raccordo nella valvola e ruotate in senso orario per bloccarlo (Fig. E, F, G). Gonfiate fino a raggiungere la pressione necessaria di 6.5 - 7 PSI (448 - 483mbar). (Fig. H)

Nota: *per gonfiare la veranda nella sua corretta struttura occorre sollevare delicatamente le sezioni gonfiabili.*

ATTENZIONE

Non gonfiate eccessivamente la veranda perché la pressione potrebbe aumentare per l'aumento delle temperature durante il vostro soggiorno in campeggio.

- 1.7. Dopo aver completato il gonfiaggio e raggiunto la pressione corretta, scollegate il tubo dalla valvola (girate il raccordo della pompa in senso antiorario) e chiudete il coperchio delle valvole.

Nota: *La valvola non sarà completamente ermetica finché non viene chiusa con il serraggio del coperchio della valvola.*

- 1.8. Gonfiate tutti i pali della veranda ripetendo quanto indicato dal paragrafo 1.3 al paragrafo 1.7.
- 1.9. (se applicabile) - Per fissare il portico d'ingresso laterale
 - 1.9.1. Prendere il palo d'alluminio e montare la linea del palo incastrandolo le sezioni insieme: tutte le sezioni sono mantenute con cavi antiurto.
 - 1.9.2. Inserire la linea del palo nei manicotti corrispondenti; il manicotto del palo si trova sul bordo del portico della porta laterale (Fig. I).
 - 1.9.3. Inserire tutte le estremità dei pali nei connettori di plastica corrispondenti (Fig. J).
- 1.10. Chiudete tutte le cerniere lampo delle porte.
- 1.11. Picchettate tutti gli angoli della veranda. Per fare ciò, utilizzate i quattro picchetti in metallo a forma di V. Assicuratevi che vi sia una corretta tensione tra tutti i picchetti e accertatevi che la forma della veranda sia rettangolare. (Fig. A)
- 1.12. Posizionamento dei picchetti
 - 1.12.1. Utilizzate picchetti in barra d'acciaio tutto intorno alla veranda. (Fig. K)
 - 1.12.2. Utilizzare dei picchetti di plastica per tiranti e cinghie antivento (Fig. L).
 - 1.12.3. Utilizzare dei picchetti a testa piatta per la porta d'ingresso piatta e per il portico (Fig. M).
- 1.13. Utilizzare sempre tutti i tiranti e le cinghie. Fate attenzione che la tenda non si deformi per la tensione dei tiranti e delle cinghie regolando la posizione della guida e delle fibbie. Verificate la tensione dei tiranti e delle cinghie periodicamente durante il vostro soggiorno.

- 1.14. Se sospettate una perdita d'aria, verificate che valvola dell'aria sia chiusa correttamente, sia la molla carica del perno sia la calotta esterna.
- 1.15. Se fuoriesce ancora aria dai pali, è necessario un controllo completo del tubo interno. Fate riferimento alla parte di questo manuale relativa alla manutenzione.

ATTENZIONE

La pressione aumenterà e diminuirà con l'aumento/diminuzione della temperatura. Controllate regolarmente la pressione durante un soggiorno prolungato (premete per sentire la pressione dei pali ad aria). Se la temperatura aumenta e i pali sembrano troppo duri, diminuite un po' la pressione premendo brevemente sul perno della valvola poi, collegate la pompa e gonfiate per raggiungere la pressione consigliata.

2. Istruzioni per lo Smontaggio / Sgonfiaggio

- 2.1. Aprite le porte interne della veranda gonfiabile.
- 2.2. Aprite le porte d'ingresso a maglia a doppio strato: tenete le porte dell'ingresso principale aperte per facilitare l'evacuazione dell'aria durante le operazioni di arrotolamento della veranda.
- 2.3. Rimuovete i tiranti e i pioli. Rimuovete la veranda gonfiabile dalla canalina portaveranda del veicolo.
- 2.4. Rimuovere il palo del portico laterale in alluminio dal manicotto - Conservarlo nella borsa del palo. (se applicabile)
- 2.5. Per sgonfiare il palo ad aria, ruotate in senso antiorario il coperchio della valvola. Spingete il perno a molla fino a quando resta giù. Ora la valvola è aperta e il palo inizia a sgonfiarsi. Attendete che i pali ad aria siano completamente sgonfi. Nota: un forte rumore potrebbe verificarsi quando spingete il perno - questo è normale.
- 2.6. Arrotolate e/o piegate la veranda gonfiabile nella direzione della valvola aperta per espellere quanta più aria possibile dai pali ad aria.
- 2.7. Stendete nuovamente la veranda gonfiabile.
- 2.8. Piegate la veranda gonfiabile e arrotolatela per adattarla alla borsa per il trasporto.
- 2.9. Conservate i pioli e le borse porta pali nella borsa per il trasporto.
- 2.10. Assicuratevi che la veranda gonfiabile sia completamente asciutta prima di riparla per evitare la formazione di muffa/marciume e di ruggine sulle parti in metallo.

3. Cura, conservazione, pulizia

- 3.1. Conservate la veranda gonfiabile in un luogo asciutto, fresco, ben ventilato e privo di sporco e detriti. Non esponete mai la tenda imballata alla luce diretta del sole - scegliete un luogo buio.
- 3.2. Per ripulire la veranda dallo sporco, utilizzate solo acqua pulita e una spugna morbida. Non usate mai detersivi, saponi o spazzole sulla veranda gonfiabile, per non danneggiarne il tessuto e ridurne drasticamente le proprietà impermeabili.
- 3.3. Non spruzzate insetticidi sulla o nella veranda gonfiabile, per non danneggiarne il tessuto e ridurne drasticamente le proprietà impermeabili.
- 3.4. In caso di distacco del nastro - ciò può accadere dopo una prolungata esposizione al sole o per il normale invecchiamento della veranda gonfiabile - potete ripararlo rimuovendo la parte staccata e utilizzando un sigillante (interno) in combinazione con uno spray impermeabile (esterno) per sigillare nuovamente le giunzioni.

4. Riparazione/sostituzione tubo del palo ad aria

- 4.1. Sgonfiare completamente il palo ad aria difettoso aprendo la valvola.
- 4.2. Aprite la cerniera del manicotto principale ed estraete il palo ad aria dal manicotto a cerniera della veranda gonfiabile (Fig. N, O).
- 4.3. Tagliare la fascetta utilizzata per mantenere i cursori della cerniera dell'involucro contenente il palo ad aria. (Fig. P).

ATTENZIONE

Non decomprimate l'involucro quando il palo ad aria è gonfiato - ciò potrebbe causare una rapida fuoriuscita ed esplosione della camera d'aria.

- 4.4. Estrazione della camera d'aria dall'involucro - Non rimuovete completamente la camera d'aria - Non rimuovete/svitare la valvola. Fate attenzione a non danneggiare la camera d'aria intorno alla zona della valvola tirando troppo. (Fig. Q)
- 4.5. Per controllare la posizione della perdita, gonfiate la camera d'aria e, utilizzando una bacinella d'acqua, localizzare la posizione del foro di perdita.

ATTENZIONE

Immettete una quantità di aria molto piccola nella camera d'aria - la camera d'aria non può sopportare la pressione senza il suo involucro. La pressione eccessiva potrebbe causare lesioni poiché la camera d'aria potrebbe esplodere.

- 4.6. Pulite l'area intorno al foro di perdita per rimuovere acqua, grasso e sporco.
- 4.7. Applicare la pezza di riparazione Coleman fornita per coprire perfettamente il foro di perdita. NON tagliate la pezza di riparazione per garantire la massima efficacia della riparazione - Stendetela sulla camera d'aria fino a farla aderire perfettamente (Fig. R).
- 4.8. Una volta incollata completamente (minimo 30 minuti), tirate indietro con cautela la camera d'aria nell'involucro. Chiudete i cursori della cerniera (Fate sempre attenzione a non far incastrare la camera d'aria nei cursori della cerniera) (. (Fig. S).
- 4.9. Per garantire l'efficacia della riparazione, gonfiate il palo alla pressione consigliata e controllate la pressione dopo qualche tempo. Una volta eseguita la riparazione, sgonfiate un po' il palo ad aria, ricollegate insieme entrambi i cursori della cerniera con una fascetta (Fig. T).
- 4.10. Sostituite il palo nel manicotto a cerniera della veranda gonfiabile.
- 4.11. Le pezze di riparazione previste nel kit di riparazione sono adatte a piccoli fori (lunghezza 10mm) - Se non siete in grado di eseguire la riparazione (foro di perdita più grande, problema della valvola ...), dovete sostituire completamente il palo ad aria (camera d'aria e involucro). I pali di ricambio sono disponibili presso il servizio post-vendita Coleman®.

Estimado cliente:

Enhorabuena por su compra de un avance hinchable de Coleman.

Nos sentimos orgullosos de ofrecerle un producto de calidad que le proporcionará años de satisfacción. El artículo que ha adquirido es una inversión que merece su cuidado y atención. Este manual tiene como objetivo ayudarle a manejar su producto correctamente. Contiene detalles del producto, su equipamiento e información sobre su funcionamiento y mantenimiento. Léalo con atención y familiarícese con el producto antes de utilizarlo.

ADVERTENCIA

El propietario es responsable de asegurarse de que todos los usuarios lean y sigan atentamente el manual y las instrucciones para la utilización segura de este producto.

Aviso importante:

Bajo ciertas condiciones meteorológicas, se puede producir condensación en la superficie interior de su avance.

Para prevenir la generación de condensación en su avance, asegúrese de que posea una ventilación adecuada.

No se debe confundir la condensación con filtraciones.

- Practique siempre en casa antes de acampar por primera vez. Siga siempre las instrucciones de montaje e hinchado de este manual.
- Busque una superficie plana y alejada de árboles para evitar ramas, savia, etc. que puedan dañar su avance.
- Compruebe que en la zona no haya piedras punzantes, rocas o desechos que puedan estropear la lona del suelo.
- Desembale el avance e identifique claramente los diferentes componentes: avance, bolsa con tubos, bolsa con piquetas, juego de reparación, bomba de aire manual, y manómetro.
- Desenrolle y estire su avance sobre el suelo en la posición deseada, al costado de su vehículo. El orificio de conexión del avance debe hallarse en dirección a la entrada lateral de su caravana.
- Intente instalar su avance con la entrada principal en dirección contraria al viento.

1. Instrucciones de montaje/hinchado

- 1.1. Desplace el tubo de la lona del avance por la guía de la caravana hasta que el avance se encuentre en la posición deseada en el vehículo. Coleman recomienda el uso de un juego aparte con canutillo doble de 6 mm y con forma de 8 para que el proceso sea más sencillo y cómodo (Fig. U).
- 1.2. El producto está equipado con un tipo de válvula: válvula de alta presión. Se encuentran dentro del avance y se puede acceder a ellas a través de las puertas principales y las pequeñas aberturas con cremallera (Fig. B).
- 1.3. Para hincharla, abra la tapa de la válvula girándola en sentido contrario a las agujas del reloj. (Fig. C y D)
- 1.4. Compruebe que el pivote de muelle no esté oprimido y se encuentre en la posición de abierta. Para verificar que la válvula no está abierta, revise la posición del pivote. Si el pivote está abajo, la válvula está abierta. Para cerrarla, empuje el pivote para que salte hacia arriba. Ahora la válvula está cerrada y lista para el hinchado.
- 1.5. Todo el hinchado se hace en la **posición cerrada** (Fig. 1) y el deshinchado se hace en la **posición abierta**. (Fig. 2)
- 1.6. Para empalmar el tubo de la bomba a la válvula de alta presión, presione el acople en la válvula y gírelo en sentido de las agujas del reloj para encajarlo (Fig. E, F y G). Hinche hasta alcanzar la presión requerida de 6.5 - 7 PSI (448 - 483mbar). (Fig. H)
- 1.11. Sujete al suelo las esquinas de la tienda. Para ello, utilice las cuatro piquetas metálicas en forma de V. Asegúrese de que todas las piquetas tengan la tensión correcta y de que la forma de la tienda forme un rectángulo. (Fig. A).

Nota: Para ayudar a que el avance adopte su forma final, puede ser necesario levantar ligeramente las partes hinchables.

ADVERTENCIA

No hinche su avance de manera excesiva, dado que la presión puede aumentar con el incremento de temperatura durante su acampada.

- 1.7. Una vez hinchada y con la presión correcta, desconecte el tubo de la válvula (girando el acople de la bomba en sentido contrario a las agujas del reloj) y cierre la tapa de la válvula.

Nota: La válvula no quedará completamente hermética hasta que no se cierre y apriete la tapa de la válvula.

- 1.8. Hince todos los tubos del avance siguiendo los pasos 1.3 a 1.7.
- 1.9. (Si corresponde) - Para colocar el mástil del porche de entrada lateral
 - 1.9.1. Monte el mástil de aluminio encajando todas sus secciones, que se sujetan entre sí con cordones elásticos.
 - 1.9.2. Inserte el mástil en sus fundas correspondientes; la funda del mástil se encuentra en el borde del porche de la puerta lateral (Fig. I).
 - 1.9.3. Inserte todos los extremos del mástil en sus conectores de plástico correspondientes (Fig. J).
- 1.10. Cierre las cremalleras de todas las puertas.
- 1.11. Fije cada una de las esquinas de su avance con las cuatro piquetas de metal con forma de V. Asegúrese de que el grado de tensión entre todas las fijaciones sea adecuado y de que la forma del avance sea rectangular (Fig. A).
- 1.12. Colocación de las piquetas
 - 1.12.1. Utilice piquetas de acero alrededor de todo el avance. (Fig. K)
 - 1.12.2. Utilice las piquetas de plástico para los vientos y las correas tensoras (Fig. L).
 - 1.12.3. Utilice las piquetas metálicas de cabeza plana para la puerta lisa de entrada y la correa del porche (Fig. M).
- 1.13. Clave todos los vientos tensores –utilice siempre todos los vientos. Asegúrese de que el avance no se deforme por la tensión de las cuerdas tensoras y las correas por medio del ajuste de la posición de guías y hebillas. Controle la tensión de las cuerdas tensoras y las correas con regularidad durante su estancia.
- 1.14. Si sospecha que hay una fuga de aire, compruebe que la válvula de aire esté bien cerrada, tanto el resorte del pivote de carga como la tapa exterior.
- 1.15. Si aun así se escapa aire de la varilla hinchable, es necesaria una revisión completa del tubo interior. Consulte la sección de mantenimiento de este manual.

ADVERTENCIA

La presión aumentará y disminuirá con los ascensos y descensos de temperatura. Compruebe la presión periódicamente durante estancias prolongadas (apriete y compruebe la presión de las varillas hinchables). Si la temperatura asciende y las varillas se notan demasiado duras, suelte un poco de presión presionando un momento el pivote de la válvula, a continuación conecte la bomba e infle para ajustar la presión a la recomendada.

2. Instrucciones para desmontar/deshinchar

- 2.1. Abra las puertas interiores del avance.
- 2.2. Abra las puertas de malla de doble capa de la entrada y mantenga las puertas de la entrada principal abiertas para que el aire se descargue con más facilidad al enrollar el avance.
- 2.3. Suelte los vientos y las estacas. Quite su avance de la guía del vehículo.
- 2.4. Saque de su funda el mástil de aluminio del porche lateral y guárdelo en la bolsa de mástiles. (si corresponde al modelo)
- 2.5. Para desinflar la varilla hinchable, gire la válvula en sentido contrario a las agujas del reloj. Presione el pivote con resorte hasta que se quede abajo. Ahora la válvula está abierta y la varilla comienza a desinflarse. Espere hasta que las varillas hinchables estén completamente desinfladas. Nota: puede que se oiga un ruido fuerte al presionar el pivote, es normal.
- 2.6. Enrolle y/o pliegue el avance en la dirección de la válvula abierta para expulsar la mayor cantidad de aire posible de los tubos hinchables.
- 2.7. Vuelva a extender el avance sobre el suelo.
- 2.8. Pliegue el avance y enróllelo para poder colocarlo en la bolsa de transporte.
- 2.9. Guarde las bolsas de las varillas y las estacas en la bolsa de transporte.
- 2.10. Asegúrese de que su avance esté totalmente seco antes de guardarlo para prevenir moho/podredumbre y la oxidación de componentes metálicos.

3. Cuidado, almacenamiento y limpieza

- 3.1. Guarde su avance en un sitio seco, fresco, bien ventilado y libre de suciedad y desechos. No deje nunca la tienda empaquetada en luz solar directa, elija una zona oscura.
- 3.2. La suciedad del avance debe limpiarse exclusivamente con agua limpia y una esponja suave. Nunca utilice detergentes, jabones o un cepillo en su avance, dado que pueden dañar la tela y reducir sensiblemente las propiedades impermeables de su avance.
- 3.3. Nunca aplique insecticidas en su avance o dentro de él, dado que pueden dañar la tela y reducir sensiblemente las propiedades impermeables de su avance.
- 3.4. En caso de que la cinta se desprenda —puede suceder al exponer el avance al sol por un tiempo prolongado y por el mero transcurso del tiempo —, puede repararla quitando la parte suelta y utilizando un sellador de costuras (en el interior) junto con un spray impermeabilizador (en el exterior) para volver a sellar las costuras.

4. Reparar o reemplazar la varilla hinchable

- 4.1. Desinfe completamente la varilla hinchable defectuosa abriendo la válvula.
- 4.2. Abra la cremallera de la funda principal y retire el tubo hinchable de la funda con cremallera del avance. (Fig. N, O)
- 4.3. Corte la abrazadera utilizada para sujetar los cierres de cremalleras de la funda de la varilla hinchable. (Fig. P)

ADVERTENCIA

No abra la funda de la cremallera cuando la varilla está inflada, ya que podría provocar que la cámara de aire saltara fuera y explotara.

- 4.4. Saque la cámara de aire de la funda. No la quite por completo. No saque ni desenrosque la válvula. Tenga cuidado de no estirar demasiado para no dañar la cámara de aire en la parte que rodea a la válvula. (Fig. Q)
- 4.5. Para ver dónde pierde aire, hinche la cámara y, con una palangana de agua, localice el pinchazo.

ADVERTENCIA

Ponga muy poco aire en la cámara de aire, ya que esta no resiste presión fuera de su funda. El exceso de presión puede provocar lesiones porque podría explotar la cámara.

- 4.6. Limpie la zona alrededor del pinchazo para eliminar el agua, la grasa y la suciedad.
- 4.7. Aplique el parche adhesivo Coleman que se adjunta para cubrir perfectamente el pinchazo. NO corte el parche para asegurar la máxima eficacia de la reparación. Frote sobre la cámara hasta que esté perfectamente adherido. (Fig. R)
- 4.8. Una vez que esté totalmente pegado (mínimo 30 minutos), vuelva a deslizar cuidadosamente la cámara dentro de la funda. Cierre las cremalleras (teniendo siempre cuidado de no pillar la cámara con los cierres de las cremalleras). (Fig. S)
- 4.9. Para asegurar la eficacia de la reparación, infle la varilla a la presión recomendada y compruebe la presión pasado un tiempo. Una vez reparada, desinfe ligeramente la varilla hinchable y vuelva a enganchar los dos cierres de las cremalleras con una abrazadera. (Fig. T)
- 4.10. Vuelva a colocar el tubo en la funda con cremallera del avance.
- 4.11. Los parches que contiene el equipo de reparación son aptos para pequeños agujeros (10 mm de longitud); si no los puede reparar (agujeros mayores, problemas de la válvula, etc.), debe reemplazar toda la varilla hinchable (cámara y funda). Puede encontrar varillas de repuesto en el servicio posventa de Coleman®.

ES

Caro cliente,

Parabéns por ter comprado o toldo Coleman Air.

Estamos orgulhosos em apresentar-lhe um produto de qualidade que lhe irá oferecer anos de prazer. O seu novo artigo é um investimento que merece o seu cuidado e atenção. Este manual foi elaborado para ajudá-lo a utilizar o produto corretamente. Este contém detalhes do produto, o seu equipamento, e informações sobre a sua utilização e manutenção. Leia atentamente e familiarize-se com o produto antes de o utilizar.

ATENÇÃO

É da responsabilidade do proprietário assegurar que todos os utilizadores leem atentamente e seguem o manual e as instruções para uma utilização segura deste produto.

Aviso importante:

Sob determinadas condições meteorológicas, pode ocorrer condensação na superfície interior do seu toldo.

Para prevenir a condensação no seu toldo, certifique-se de que existe ventilação adequada.

A condensação não deve ser confundida com fugas de ar.

- Pratique sempre em casa antes da sua primeira utilização no parque de campismo. Siga sempre as instruções de configuração/enchimento descritas neste manual.
- Encontre um terreno nivelado, longe de árvores para evitar a queda de ramos, seiva... que podem danificar o toldo.
- Certifique-se que a área se encontra limpa de pedras pontiagudas, rochas, detritos para não danificar a lona de cobertura do chão.
- Retire o toldo da embalagem e identifique claramente todas as diferentes partes da sua estrutura - toldo, saco da estrutura, saco das estacas, kit de reparação, bomba dupla manual e manómetro.
- Desenrole e coloque o toldo de modo plano na posição desejada junto do seu veículo. O túnel de ligação ao toldo deve estar virado para o lado de entrada da caravana.
- Tente colocar o toldo com a entrada principal virada para o lado oposto do vento.

1. Configuração/Instruções de enchimento

- 1.1. Agarre na tubulação do toldo e deslize-a pela calha do toldo até que o toldo esteja na posição desejada no veículo. A Coleman recomenda a utilização de um kit constituído por uma vareta kador dupla de 6 mm e um mosquetão em 8 para garantir um processo mais fácil e mais confortável. (Fig. U)
- 1.2. O seu produto está equipado com um tipo de válvula: Válvula de alta pressão. Estes encontram-se dentro do toldo e estão acessíveis através das portas principais e das pequenas aberturas com fecho. (Fig. B)
- 1.3. Para encher, abra a tampa da válvula girando-a contrariamente aos ponteiros do relógio (Figs. C, D)
- 1.4. Verifique e assegure-se de que o pino que equipa a mola não esteja sob pressão ou bloqueado na posição de abertura. Para verificar que a válvula não está aberta, verifique a posição do pino. Se o pino está em baixo, a válvula está aberta. Para fechá-la, empurre o pino e as molas voltam para trás. Agora a válvula está fechada e pronta para encher.
- 1.5. Todo o enchimento é efectuado na posição fechada (fig 1) e o esvaziamento é feito na posição aberta. (Fig. 2)
- 1.6. Para fixar a mangueira da bomba na válvula de alta pressão, empurre o encaixe para dentro da válvula e faça girar no sentido dos ponteiros do relógio para fechar (Fig. E, F, G). Encha até atingir a pressão pretendida cerca de 6.5 - 7 PSI (LPQ – Libra por Polegada Quadrada) (448-483mbar) (Fig. H)

Nota: A fim de ajudar o toldo a insuflar para a sua estrutura correta, poderá ser necessária uma ligeira elevação nas secções insufláveis.

AVISO

Não encha demasiado o seu toldo, uma vez que a pressão pode aumentar quando as temperaturas subirem no local de acampamento.

- 1.7. Após o enchimento estar completo e atingida a pressão ideal, retire a mangueira da válvula (girar o encaixe da bomba no sentido contrário aos ponteiros do relógio) e fechar a tampa da válvula.

Nota: A válvula não estará completamente estanque até estar fechada com a tampa da mesma apertada.

- 1.8. Insufle todos os postes do toldo ao reproduzir as instruções §1.3 a §1.7.
- 1.9. (Se aplicável) - Para montar a vareta desdobrável do pórtico de entrada lateral
 - 1.9.1. Pegue na vareta de alumínio e monte a vareta encaixando as secções umas nas outras - todas as secções estão presas com cabo elástico.
 - 1.9.2. Introduza a vareta nas mangas correspondentes - a manga para a vareta está localizada na extremidade do pórtico de entrada lateral. (Fig. I).
 - 1.9.3. Introduza as extremidades das varetas nos respetivos recetáculos de plástico (Fig. J).
- 1.10. Feche todos os fechos das portas.
- 1.11. Coloque estacas em cada um dos cantos do seu toldo. Para tal, use as quatro estacas de metal em formato de V. Certifique-se de que existe a tensão adequada entre todas as estacas e que o toldo está retangular. (Fig. A)
- 1.12. Colocação das estacas
 - 1.12.1. Utilize estacas de aço em todo o toldo. (Fig. K)
 - 1.12.2. Utilize as estacas em plástico para os estais e as cintas de (Fig. L).
 - 1.12.3. Utilize as estacas de redondas de cabeça plana para a porta de entrada plana e a cinta do pórtico (Fig. M).
- 1.13. Utilize sempre todos(as) os estais e as cintas. Certifique-se que o toldo não está torto por baixo das linhas de suporte e tensão das tiras, ajustando a posição do corredor e das fivelas. Verifique as linhas de suporte e a tensão das tiras regularmente ao longo da sua estadia.
- 1.14. Se suspeita de uma fuga de ar, verifique se a válvula do ar está devidamente fechada e, os dois pinos de mola travados e a tampa exterior.

- 1.15. Se a vara de ar ainda está a vaziar, é necessária uma verificação completa da câmara-de-ar. Por favor, consulte esta parte da manutenção deste manual.

AVISO

A pressão aumenta e diminui com o aumento/diminuição da temperatura. Verifique a pressão regularmente durante estadias prolongadas (aperte e sinta a pressão de ar nas varas). Se a temperatura está a aumentar e é muito difícil sentir as varas, liberte alguma pressão pressionando brevemente o pino da válvula e, em seguida, insira a bomba e encha para ajustar na pressão que é recomendada.

2. Desmontagem/ Instruções de Esvaziamento

- 2.1. Abra as portas interiores do toldo.
- 2.2. Abra as portas de rede de entrada de camada dupla - mantenha as principais portas de entrada abertas para saída mais fácil de ar quando enrolar o toldo.
- 2.3. Retire as linhas de corda e os pontos de estacas. Separe o seu toldo das guias do veículo.
- 2.4. Remova a vareta do pórtico de entrada lateral da respetiva manga e guarde-a no saco das varetas. (quando aplicável)
- 2.5. Para esvaziar a vara de ar, gire a tampa da válvula em sentido contrário aos ponteiros do relógio. Empurre o pino da mola até que ele fique em baixo. A válvula está agora aberta e a vara iniciou o esvaziamento. Aguarde até as varas de ar estarem completamente vazias. Nota: pode ocorrer um forte ruído quando empurra o pino – é perfeitamente normal.
- 2.6. Enrole e/ou dobre o toldo na direção da válvula aberta para tirar o máximo de ar possível dos postes de ar.
- 2.7. Coloque o toldo novamente no chão.
- 2.8. Dobre o toldo e enrol-o para que caiba no saco de transporte.
- 2.9. Guarde os sacos de pinos e das varas dentro do saco de transporte.
- 2.10. Certifique-se de que o seu toldo está totalmente seco antes de o guardar para evitar mofo/apodrecimento e ferrugem nas partes metálicas.

3. Cuidar, Guardar, Limpar

- 3.1. Guarde o toldo num local seco, fresco e bem ventilado, livre de sujidade. Nunca deixe a sua tenda embalada exposta ao sol – escalha uma área escura.
- 3.2. Os toldos sujos apenas podem ser lavados utilizando água limpa e uma esponja suave. Nunca utilize detergente, sabões ou uma escova no toldo, pois tal pode danificar os tecidos e reduzir drasticamente as propriedades à prova de água do toldo.
- 3.3. Nunca pulverize inseticidas sobre o toldo, pois tal pode danificar os tecidos e reduzir drasticamente as propriedades à prova de água do toldo.
- 3.4. Se for o caso da fita saltar fora – Tal pode igualmente ocorrer após exposição prolongada ao sol e envelhecimento normal do toldo – poderá reparar removendo as peças soltas e utilizando um vedante costurado (parte de dentro) em conjunto com um spray impermeabilizante (parte de fora) para vedar novamente as suas juntas.

4. Reparação/Substituição do tubo da vara de ar

- 4.1. Esvaziar completamente a vara de ar com defeito abrindo a válvula.
- 4.2. Abra o fecho da manga principal e retire o poste de ar da manga com fecho do toldo (Figs. N, O).
- 4.3. Cortar o laço do fecho utilizado para manter os deslizadores do fecho de correr do seu invólucro da vara de ar. (Fig. P).

AVISO

Nunca abra o fecho de correr do invólucro quando a vara de ar está insuflada – isto pode causar uma bolha e estourar rapidamente e explodir.

- 4.4. Retire a bolha de ar para fora do seu invólucro – Não retire completamente a bolha de ar – Não remova/desenrosque a válvula. Tenha cuidado para não danificar a bolha de ar ao redor da área da válvula por arrastar demasiado. (Fig. Q)
- 4.5. Para verificar a posição da fuga, encha a bolha de ar e, usando uma bacia de água, localize a posição do furo.

AVISO

Coloque realmente uma pequena quantidade de ar na bolha – a bolha não consegue suportar a pressão sem o seu invólucro. A pressão demasiado elevada pode causar danos como o de fazer a bolha explodir.

- 4.6. Limpe a área em redor do furo para remover a água, a gordura e a sujidade.
- 4.7. Aplicar o remendo adesivo de reparação fornecido pela Coleman para tapar na perfeição o furo. NÃO corte o remendo de reparação para assegurar o máximo de eficácia – Esfregue sobre a bolha até estar perfeitamente preso (Fig. R).
- 4.8. Uma vez completamente colado (mínimo 30 minutos) empurre a bolha para trás cuidadosamente para dentro do invólucro. Feche os deslizadores do fecho de correr (tenha sempre cuidado para não fazer bolhas nos deslizadores do fecho de correr) (. (Fig. S).
- 4.9. Para garantir uma reparação eficaz, encha a vara com a pressão recomendada e verifique a pressão após algum tempo. Uma vez efetuada a reparação, de forma ligeira esvazie a vara de ar, e torne a ligar conjuntamente ambos, os deslizadores do fecho e o laço do fecho (Fig. T).
- 4.10. Volte a colocar o poste na manga com fecho do toldo.
- 4.11. Os remendos de reparação fornecidos no seu equipamento de reparação estão preparados para furos muito pequenos (10 mm de comprimento) – Se não conseguir reparar (furos largos, problemas de válvulas...), pode substituir completamente a vara de ar (bolha ou invólucro). A reposição de peças encontra-se disponível nos serviços pós-vendas da Coleman®.

Hyvä asiakas,

Onnittelut Coleman Air -suojakatoksen hankinnasta.

Olemme ylpeitä voidessamme tarjota sinulle laatu tuotteen, josta tulet nauttimaan useita vuosia. Uusi tuotteesi on sijoitus, joka ansaitsee huolenpitoa ja huomiota. Tämä opas on laadittu, jotta voit käyttää tuotetta oikein. Se sisältää tiedot tuotteesta, sen laitteista ja käytöstä sekä huollosta. Lue se huolellisesti ja tutustu tuotteeseen ennen sen käyttämistä.

VAROITUS

Omistajan vastuulla on varmistaa, että kaikki teltan käyttäjät lukevat ja noudattavat opasta ja ohjeita tämän tuotteen käyttämiseksi turvallisesti.

Tärkeä huomautus:

Tietyissä sääolosuhteissa, lauhtumista voi tapahtua suojakatoksesi sisäpuolella.

Estääksesi lauhteen muodostumista suojakatoksesi, varmista riittävä tuuletus.

Kosteuden tiivistymistä ei pidä sekoittaa vuotamiseen.

- Harjoittele teltan kokoamista aina kotona ennen sen ensimmäistä käyttöä leirintäalueella. Noudata aina tässä oppaassa esitettyjä kokoamis- ja täyttöohjeita.
- Hakeudu tasaiselle maaperälle, kaukana puista välttääksesi putoavia oksia, mahlaa... jotka saattavat vahingoittaa suojakatostasi.
- Varmista, ettei alueella ei ole teräviä kiviä ja roskia, jotka voivat vahingoittaa teltan pohjaa.
- Pura suojakatoksen pakkaus ja tunnista erilliset suojakatoksesi osat selkeästi – suojakatos, tukipussi, vaarnapussi, korjauspakkaus, kaksoiskäsipumppu ja manometri.
- Rullaa auki ja aseta suojakatoksesi tasaisesti vaadittuun asentoon ajoneuvon viereen. Suojakatoksen yhteystunneli on kohti matkailuautosi sivuoven aukkoa.
- Pyri asettamaan suojakatoksesi pääkulkuaukko pois tuulen suunnasta.

1. Kokoamis- ja täyttöohje

- 1.1. Ota suojakatoksen putkitus ja liu'uta se suojakatoksen kanavan läpi, kunnes suojakatos on halutussa asennossa ajoneuvolla. Coleman suosittelee erillisen pakkauksen käyttöä, joka on valmistettu 6mm kaksinkertainen kador-nauha ja numeron 8 muoto, jotta varmistetaan helpompi ja mukavampi toimenpidemenetelmä. (Kuva U)
- 1.2. Tuotteen venttiiliityypin on: korkeapaineventtiili. Nämä sijaitsevat teltan sisällä ja niihin pääsee pääovien ja pienien vetoketjuisten aukkojen välityksellä. (Kuva B).
- 1.3. Avaa venttiilin suojus ilmalla täyttää varten kiertäen sitä vastapäivään. (Kuva C, D)
- 1.4. Varmista, ettei jousitettu tappi ole painuksissa ja lukittuna aukiasentoon. Varmista venttiilin aukkiolo tarkistamalla tapin asento. Jos tappi on painettu alas, venttiili on auki. Sulje venttiili työntämällä tappia, kunnes se ponnahtaa takaisin ylös. Nyt venttiili on suljettu ja valmis pumppausta varten.
- 1.5. Pumppaus suoritetaan aina venttiilin ollessa **kiinni** (Kuva 1) ja tyhjennys venttiiliin ollessa **auki**. (Kuva 2)
- 1.6. Liittää pumpun letku korkeapaineventtiiliin työntämällä nippa venttiiliin ja lukitse se kääntämällä sitä myötäpäivään (Kuva E, F, G). Täytä, kunnes haluttu paine 6.5–7 PSI (448–483 millibaaria) on saavutettu. (Kuva H)

Huomautus: *Jotta suojakatos voi täytyä oikeaan rakenteeseen, puhallettavia osia voidaan nostaa varoen.*

VAROITUS

Älä täytä telttaa liikaa, koska paine voi nousta lämpötilan noustessa leirintäalueella oleskelun aikana.

- 1.7. Kun täyttö on suoritettu ja oikea paine saavutettu, irrota letku venttiilistä (käännä pumpun nippaa vastapäivään) ja sulje venttiilin suojus.

Huomautus: *Venttiili ei ole täysin ilmatiivis ennen kuin sen suojus on suljettu tiukasti.*

- 1.8. Täytä kaikki markiisin tuet tuottamalla §1.3 - §1.7.
- 1.9. (Jos sovellettavissa) Sivusisäänkäynnin tuen kuisti
 - 1.9.1. Ota alumiinituki ja kokoa tukilinja liittämällä osat yhtee, kaikki osat pidetään yhdessä joustavilla johdoilla.
 - 1.9.2. Aseta pylväslinja vastaaviin pylväsholkkeihin - pylväsholkki sijaitsee sivuaukon kuistilla (kuva I).
 - 1.9.3. Aseta kaikkien pylväiden päät vastaaviin muoviliittimiin (kuva J).
- 1.10. Sulje kaikki ovien vetoketjut.
- 1.11. Kiinnitä tukikatoksesi jokainen kulma. Käytä tätä varten neljää V-muotoista metallipanosta. Varmista asianmukainen kireys kaikkien vaarjien välillä ja varmista, että suojakatoksen muotona on suorakulmio. (Kuva A)
- 1.12. Tappien asettaminen
 - 1.12.1. Käytä teräksisiä vaarjoja suojakatoksen ympärillä. (kuva K)
 - 1.12.2. Käytä muovisia tappeja tukiliinoiniin ja myrskyhihnoihin (kuva L).
 - 1.12.3. Käytä litteitä päätangon tappeja sisäänkäynnin litteään oveen ja kuistihihnaan (kuva M).
- 1.13. Käytä aina kaikkia tukiliinoja ja hihnoja. Varmista, että suojakatos ei poistu muodosta narulinjojen ja hihnojen jännityksen alla, säätään jalaksen ja solkien asentoa. Tarkista narulinjojen ja kiinnittimien jännittyneisyys säännöllisesti oleskelun aikana.
- 1.14. Jos epäilet ilmavuotoa, tarkista että ilmaventtiili, sen jousitettu tappi ja ulkosuojus, on suljettu kunnolla.
- 1.15. Jos pylväs vuotaa edelleen, koko sisäputki on tarkistettava. Katso tämän oppaan huolto-osaa.

VAROITUS

Paine nousee ja laskee lämpötilan noustessa ja laskiessa.

Tarkista paine säännöllisesti pitkäaikaisen oleskelun aikana (purista ja tunnusteile ilmapylväiden painetta).

Jos lämpötila nousee ja pylväät tuntuvat liian koviilta, laske silloin hieman painetta painamalla hieman venttiilin nuppia, kytke pumppu ja lisää ilmaa suositeltuun paineeseen.

2. Purkamis- ja tyhjennysohjeet

- 2.1. Avaa sisäpuoliset suojakaton ovet.
- 2.2. Avaa kaksikerrokset verkko-ovet – pidä pääsisäänkäynnin ovet avoimia helpompaa ilman poistamista varten suojakatosta kokoon rullatessa.
- 2.3. Irrota tukinarut ja kiilakohdat. Irrota suojakatoksesi ajoneuvon kiskosta.
- 2.4. Poista alumiininen tukipylväs pussista - säilytä se pylväspussissa. (tarpeen vaatiessa)
- 2.5. Tyhjennä ilma ilmapylväistä, käännä venttiilin suojasta vastapäivään. Työnnä jousitetta tappia, kunnes se pysyy alhaalla. Venttiili on nyt auki ja pylväs alkaa tyhjentyä. Odota, kunnes ilmapylväät ovat tyhjentyneet täysin. Huomautus: tappia painettaessa voi kuulua kohinaa – se on normaalia.
- 2.6. Rullaa ja/tai laskosta suojakatos avatun venttiilin suuntaisesti poistaaksesi niin paljon ilmaa kuin mahdollista ilmatuista.
- 2.7. Aseta suojakatos uudelleen tasaisesti.
- 2.8. Laskosta suojakatos ja rullaa se sovittaaksesi sen kantokassiin.
- 2.9. Säilytä kiila- ja pylväspussit kantopussissa.
- 2.10. Varmista, että suojakatoksesi on täysin kuiva, ennen varastointia, välttääksesi hometta/mätänemistä ja metalliosien ruostumista.

3. Hoito, säilytys, puhdistus

- 3.1. Säilytä suojakatos kuivaan, viileään, hyvin tuuletettuun tilaan, joka on puhdas liasta ja jäämistä. Älä jätä pakattua telttaa koskaan suoraan auringonvaloon – valitse pimeä paikka.
- 3.2. Likaiset suojakatokset voidaan pestä vain käyttämällä puhdasta vettä ja pehmeää pesuainetta, saippuaa tai harjaa suojakatoksesi, koska tämä saattaa vahingoittaa kuituja ja dramaattisesti vähentää suojakatoksesi vedenpitäviä ominaisuuksia.
- 3.3. Älä koskaan ruiskuta hyönteismyrkkyjä suojakatoksesi, koska tämä saattaa vahingoittaa kuituja ja dramaattisesti vähentää suojakatoksesi vedenpitäviä ominaisuuksia.
- 3.4. Jos saumanauha irtoaa, tämä saattaa tapahtua pitkittyessä altistuksessa auringolle ja normaaliin suojakatoksen ikääntymiseen liittyen, voit korjata sen poistamalla löysän osan ja tiivistämällä saumat uudelleen sauman tiivistysaineella (sisäpuolella) ja vesitiiviillä suihkeella (ulkopuolella).

4. Korjaa/vaihda ilmaputki

- 4.1. Tyhjennä viallinen ilmapylväs täysin avaamalla sen venttiili.
- 4.2. Avaa pääsuojan vetokeiju ja vedä ilmatuki ulos suojakatoksen vetoketjullisesta suojasta. (Kuva N, O)
- 4.3. Leikkaa side, jota käytetään pitämään vetoketjun liukusäätimiä ilmapylvään päällyksessä. (Kuva P)

VAROITUS

Älä avaa koskaan ilmapylvään päällystä, kun ilmapylväs on täysi – koska ilmaputki voi silloin ponnahtaa ulos ja räjähtää.

- 4.4. Ota ilmaputki ulos sen päällyksestä – Älä poista ilmaputkea kokonaan – Älä poista/kierrä venttiiliä auki. Varo vahingoittamasta ilmaputken venttiilialueen ympärillä vetämällä sitä liikaa. (Kuva Q)
- 4.5. Voit tarkistaa vuotokohdan täyttämällä ilmaputken ilmalla ja paikantaa sen vuotokohdan vesialtaassa.

VAROITUS

Laita ilmaputkeen vain vähän ilmaa – se ei kestä painetta ilman päällystään. Ylipaine voi aiheuttaa vahingon, koska ilmaputki voi räjähtää.

- 4.6. Puhdista reikäkohta vedestä, rasvasta ja liasta.
- 4.7. Peitä reikä hyvin mukana toimitetulla Colemanin korjauspaikalla. ÄLÄ leikkaa korjauspaikkaa mahdollisimman suuren korjaustehon saavuttamiseksi – Hankaa ilmaputkea, kunnes korjauspaikka on kiinnittynyt täysin. (Kuva R)
- 4.8. Kun liima on kuivunut (vähintään 30 minuuttia), työnnä ilmaputki takaisin päällykseensä. Sulje vetoketjun liukusäätimet (varo aina, ettei ilmaputki juutu vertokeijuun). (Kuva S)
- 4.9. Varmista korjauksen ilmanpitävyys, täytä pylväs suositeltuun paineeseen ja tarkista paine jonkin ajan kuluttua. Kun korjaus on suoritettu, laske ilmapylvään painetta hieman ja sulje päällyksen vetokeiju. (Kuva T)
- 4.10. Aseta tuki takaisin suojakatoksen vetoketjulliseen suojaan.
- 4.11. Korjaussarjaan sisältyviä korjauspaikkoja voidaan käyttää pienten reikien (10 mm pituus) korjaamiseen. Jos et pysty korjaamaan (suurempia reikiä, venttiiliongelmaa), sinun on vaihdettava koko ilmapylväs (ilmaputki ja päällys). Varapylväitä on saatavana Colemanin® huollosta.

Kære kunde,

Tillykke med Deres køb af en Coleman Air-markise.

Vi sætter en ære i at tilbyde dig et kvalitetsprodukt, som vil give dig mange års fornøjelse fremover. Dit nye køb er en investering, som fortjener din omsorg og opmærksomhed. Denne brugervejledning er udarbejdet for at hjælpe dig med at betjene dit produkt på korrekt vis. Den indeholder oplysninger om teltet, tilhørende udstyr samt oplysninger om, hvordan produktet anvendes og vedligeholdes. Læs brugervejledningen omhyggeligt igennem og gør dig bekendt med produktet, før du anvender det.

ADVARSEL

Det er ejerens ansvar at sikre, at alle brugere læser brugervejledningen nøje igennem og følger instruktionerne i, hvordan produktet anvendes på sikker vis.

Vigtig meddelelse:

Ved bestemte vejrforhold, kan der danne sig kondens på indersiden af Deres markise.

For at forhindre kondensation i Deres markise, er udluftning vigtig.

Kondens må ikke forveksles med lækage.

- Øv dig altid hjemmefra, før du anvender teltet for første gang på campingpladsen. Følg altid instruktionerne i opsætning/oppustning i denne brugervejledning.
- Find et jævnt område, væk fra træer for at undgå faldende, grene og harpiks som kan skade Deres markise.
- Kontrollér, at området er frit for skarpe sten, klipper og brokker for at undgå at beskadige teltunderlaget.
- Pak markisen ud, og identificer tydeligt alle separate dele af dine markiser - Markise, stangtaske, pløktaske, reparations sæt, dobbelt håndpumpe og manometer.
- Rul markisen ud og læg den fladt i den korrekte position ved siden af køretøjet. Markisens forbindelsesstunel skal vende ind mod campingvognens indgang.
- Forsøg at vende markisens hovedindgang væk fra vindretningen.

1. Instruktion i opsætning/oppustning

- 1.1. Tag markisrøret og skub det gennem forteltkanalen, indtil markisen er i den ønskede position på køretøjet. Coleman anbefaler brugen af et separat sæt lavet af 6 mm dobbelt kador-strimmel og et 8-tal, for at sikre en lettere og mere behagelig proces. (Fig. U)
- 1.2. Produktet er udstyret med én ventiltipe: En højtryksventil. De sidder inde i markisen og kan nås gennem hovedindgangen og de små lynede åbninger. (Fig. B)
- 1.3. Teltet oppustes ved at åbne ventildækslet og dreje det mod uret. (Fig. C, D)
- 1.4. Kontrollér og sørg for at den fjederbelastede stift ikke er trykket nedad og låst i åben position. For at kontrollere, at ventilen ikke er åben, skal du kontrollere stifstens placering. Hvis stiften er nede, åbnes ventilen. For at lukke den, skubbes stiften nedad, så den springer op igen. Nu lukkes ventilen og er klar til oppustning.
- 1.5. Al oppustning sker i den lukkede position (Figur 1) og luftudsivning sker i den åbne position. (Figur 2)
- 1.6. For at fastgøre pumpe slangen til højtryksventilen, skubbes beslaget ind i ventilen og drejes med uret for at låse den (Fig. E, F, G). Pump, indtil du har nået det ønskede tryk på 6.5 - 7 PSI (448-483mbar). (Fig. H)

Bemærk: Et blidt skub på de oppustelige sektioner kan hjælpe markisen med at rejse sig til den ønskede position.

ADVARSEL

Pas på med at pumpe markisen for meget op da trykket kan stige samtidig med temperaturen i løbet af Deres campingophold.

- 1.7. Når teltet er færdigoppustet og du har nået det korrekte tryk, kobles slangen fra ventilen (pumpebeslaget drejes mod uret) og ventildækslet lukkes.

Bemærk: Ventilen er ikke helt lufttæt, indtil ventildækslet er fuldstændig fastgjort.

- 1.8. Pust alle markisestolperne op ved at gentage §1.3 til §1.7.
- 1.9. (Hvis det er relevant) For at indstille verandaen til sideindgangen
 - 1.9.1. Tag aluminiumsstangen og saml stanglinjen ved at stikke sektioner sammen, – alle delene fastgøres med stødledninger.
 - 1.9.2. Sæt pælensoren i dens tilsvarende hætter – pælehætten er placeret i kanten af verandaen ved sideindgangen (Fig. I).
 - 1.9.3. Sæt enden af alle pælene i de tilsvarende plastikstik (Fig. J).
- 1.10. Luk alle dørlynlåse.
- 1.11. Pløk hvert hjørne af markisen. Til dette bruges de V-formede metalpløkke. Vær sikker på der er korrekt spændkraft imellem alle pløkkerne, samt at markisen danner en firkant. (Fig. A)
- 1.12. Placering af pæle
 - 1.12.1. Brug stålpløkker rundt om hele markisen. (Fig. K)
 - 1.12.2. Brug plastikpløkker til barduner og stormstropper (Fig. L)
 - 1.12.3. Brug flade pløkker med stanghoveder til den flade indgangsdør og venrandastrop (Fig. M)
- 1.13. Brug altid barduner og stropper. Pas på, at markisen ikke forvrænges under barduner og stropper ved at justere løberens og spændernes position. Tjek bardunerne og stropperne jævnligt under hele campingopholdet.
- 1.14. Hvis du har mistanke om et luftudslip, kontrollér, at luftventilen er ordentligt lukket, både den fjederbelastede split og den yderste dug.
- 1.15. Hvis luftstangen stadig er utæt, er der behov for en komplet besigtigelse af det inderste rør. Der henvises til vedligeholdelsesafsnittet i denne brugervejledning.

ADVARSEL

Trykket stiger og falder i takt med at temperaturerne stiger/falder.

Kontrollér trykket med jævne mellemrum under længerevarende ophold (tryk på & mærk trykket i luftpælene). Hvis temperaturen stiger og pælene føles for hårde, kan noget af trykket lettes ved at trykke kortvarigt på ventilspiltten, tilkoble pumpen og oppuste pælen for at justere til det anbefalede tryk.

2. Instruktion i nedtagning/luftudsivning

- 2.1. Åben markisens indre døre.
- 2.2. Åbn indgangsdørene med dobbelttag – hold hovedindgangsdørene åbne for lettere luftevakuering, når du ruller markisen.
- 2.3. Fjern pløkkerne fra bardunsnorerne og pælepunkterne. Frigørelse af markisen fra køretøjets skinne.
- 2.4. Tag aluminiumstolperne til sideverandaen ud af hættten – hættten skal opbevares i stolpeposten. (hvis det er relevant)
- 2.5. Lad luften i luftpælen sive ud ved at dreje ventildækslet mod uret. Skub den fjederbelastede split, indtil den bliver nede. Ventilen er nu åben og luften i pælen begynder at sive ud. Vent, indtil luftpælene er helt frie for luft. Bemærk: Ved skubning af spiltten kan der forekomme kraftig støj, hvilket er normalt.
- 2.6. Rul og/eller fold markisen i retning af den åbnede ventil for at trykke så meget luft som muligt ud af luftstolperne.
- 2.7. Læg markisen fladt på jorden igen.
- 2.8. Fold og rul markisen sammen så den passer i opbevaringsposen.
- 2.9. Opbevar pløkkerne og pæleposerne i tasken.
- 2.10. Vær sikker på at markisen er helt tør før den lægges sammen til opbevaring for at undgå mug/råd og rust på metaldelene.

3. Pleje, opbevaring, rengøring

- 3.1. Opbevar markisen et tørt, køligt og godt ventileret sted, undgå skidt og affald omkring markisen. Efterlad aldrig et pakket telt i direkte sollys - vælg et mørkt sted.
- 3.2. Beskidte markiser bør kun vaskes af med rent vand og en blød svamp. Brug aldrig rengøringsmidler, sæber eller en børste på dit fortelt - da det kan beskadige tekstiler og drastisk reducere dit fortelts vandtætte egenskaber.
- 3.3. Sprøjt aldrig insekticider på eller i forteltet - da det kan beskadige tekstiler og drastisk reducere dit fortelts vandtætte egenskaber.
- 3.4. I tilfælde af løsnede bånd - dette kan ske efter lang tids påvirkning fra sol og almindelig aldring af markisen - kan du reparere dem ved at fjerne løse dele og anvende et sømtætningsmiddel (indenfor) kombineret med en vandtæt spray (udenfor) at for at genforsegle sømmene.

4. Reparation/udskiftning af luftpælrøret

- 4.1. Lad al luften sive helt ud af den defekte luftpæl ved at åbne ventilen.
- 4.2. Lyn hylsteret op og tag luftstangen ud af markisens lynlås-hylster. (Fig. N, O).
- 4.3. Klip lynlås-snoeren, der anvendes til at holde lynlås-skyderne på luftpælens hylster. (Fig. P).

ADVARSEL

Lyn aldrig hylsteret op, når luftpælen er oppustet - dette kan medføre, at blæren hurtigt at popper ud og eksploderer.

- 4.4. Tag luftblæren ud af hylsteret - Luftblæren må ikke fjernes fuldstændigt - Ventilen må ikke fjernes/skrues af. Sørg for at luftblæren ikke beskadiges omkring ventilområdet ved at trække for meget. (Fig. Q).
- 4.5. Find luftudsippets placering ved at pumpe luft i luftblæren og, ved hjælp af et bassin med vand, lokaliser punkteringen.

ADVARSEL

Pump en meget lille mængde luft i blæren - blæren kan ikke modstå tryk uden dens hylster. Overtrykket kan forårsage skade, da blæren kan eksplodere.

- 4.6. Rengør området omkring punkteringen for at fjerne vand, fedt og snavs.
- 4.7. Påfør den medfølgende klæbende Coleman reparationslap for at dække punkteringen fuldstændigt. Klip IKKE reparationslappen for at sikre en maksimal reparationseffekt - Gnid på blæren, indtil lappen sidder helt fast (Fig. R).
- 4.8. Når limet er helt tørt (minimum 30 minutter), føres blæren forsigtigt tilbage i hylsteret. Luk lynlåseskyderne (pas altid på med ikke at fastklemme blæren i lynlåsen) (Fig. S).
- 4.9. For at sikre en maksimal reparationseffekt, pustes der luft i pælen ved det anbefalede tryk og trykket kontrolleres efter nogen tid. Når reparationen er udført, lader du en smule luft sive ud af luftpælen, og begge lynlåseskydere fastgøres med en lynlåsesnor (Fig. T).
- 4.10. Læg stangen tilbage i markisens hylster.
- 4.11. Reparationslapperne følger med i reparationssættet. der er egnet til små huller (10 mm længde) - Hvis ikke du er i stand til at reparere (større punktering, ventilproblem ...) et hul, skal luftpælen udskiftes fuldstændigt (blære og hylster). Reservepæle kan rekvireres ved at kontakte Coleman® aftersales service.

DK

Till kunden,

Grattis till ditt köp av ett Coleman Air - tält.

Vi glädjer oss att kunna erbjuda en kvalitetsprodukt som kommer att ge många års glädje. Produkten är en investering som måste skyddas nog. Läs manualen för att använda produkten rätt. Den innehåller detaljinformation om produkten, utrustningen och information om användning och underhåll. Läs manualen nog och lär dig hur produkten fungerar.

OBS

Ägaren ansvarar för att varje användare har läst och följer manualen, för att användningen av produkten ska vara säker.

Viktigt:

Vid vissa väderförhållanden kan ytkondensation förekomma på insidan av tältet.

Tillse en god ventilation av tältet för att undvika kondensation.

Kondens är inte detsamma som läckage.

- Öva alltid först hemma innan produkten används första gången på en campingplats. Följ alltid manualens anvisningar för montering/ uppblåsning.
- Installera på slät mark och långt ifrån träd för att undvika fallande grenar eller sav... (etc.) som skulle kunna skada ditt tält.
- Det får inte finnas vassa stenar eller smuts, vilka kan skada liggunderlaget.
- Packa upp förtältet och identifiera tydligt alla separata delar: tältduk, stagpåse, pinnpåse, reparationssett, dubbelverkande handpump och tryckmätare.
- Rulla ut och lägg din tältduk platt i önskad position bredvid ditt fordon. Anslutningstunneln för förtältet ska vara vänd mot din husbils sidoingång.
- Försök att sätta upp ditt förtält med huvudentrén vänd bort från vinden.

1. Montering/uppblåsning - anvisningar

- 1.1 Ta rörstaget och skjut det genom tältdukskanalen tills tältet är i önskat läge på fordonet. Coleman rekommenderar användningen av ett separat kit gjort av en 6 mm dubbel kador-remsa och en siffran-8 klämma för att säkerställa en enklare och bekvämare process. (Fig. U)
- 1.2 Produkten har en ventiltyp: högtrycksventil. Dessa finns inuti förtältet och nås genom huvuddörrarna och de små blixtlåsöppningarna. (Fig. B)
- 1.3 Blås upp genom att öppna ventilskyddet genom att vrida det moturs (Fig. C, D)
- 1.4 Den fjäderbelastade pinnen får inte vara intryckt och låst i öppet läge. Kontrollera att ventilen inte är öppen genom att kontrollera pinnens läge. Om pinnen är intryckt är ventilen öppen. Stäng ventilen genom att trycka på pinnen så att den åker upp igen. Nu är ventilen stängd och klar för uppblåsning.
- 1.5 Uppblåsning sker alltid i stängt läge (Fig. 1) och luften släpps ut i öppet läge (Fig. 2).
- 1.6 Anslut pumpslangen till högtrycksventilen genom att trycka fast kopplingen i ventilen och vrida den medurs för att låsa den (Fig. E, F och G). Blås upp tills det är rätt tryck (448-483 mbar) (Fig. H).

OBS: För att hjälpa förtältet att blåsas upp till sin korrekta struktur kan ett försiktigt lyft på de uppblåsbara sektionerna komma att krävas.

VARNING

Blås inte upp förtältet för mycket eftersom trycket kan öka vid stigande temperaturer under din campingvistelse.

- 1.7 När uppblåsningen har rätt tryck, koppla loss slangen från ventilen (vrid pumpkopplingen moturs) och stäng ventilskyddet.
OBS! Ventilen är inte helt lufttät förrän den stängts och ventilskyddet dragits åt.
- 1.8 Blås upp alla tältstag genom att repetera §1.3 till §1.7.
- 1.9. (Om tillämpligt) - För att fixa sidoingångens förhålls stolpe
 - 1.9.1. Ta aluminiumstolpen och montera stolpinan genom att föra ihop sektioner - alla sektioner underhålls med chockkablar.
 - 1.9.2. För in stolpinorna in i motsvarande stolpärmar - stolpärmarna finns på kanten av sidodörrens förhall (Fig. I).
 - 1.9.3. För in alla stolpar i motsvarande plastkontakter (Fig. J).
- 1.10. Stäng alla dörrarnas blixtlås.
- 1.11 Sätt fast varje hörn av förtältet. Använd de fyra V-formade metallstoppen till detta. Säkerställ korrekt spänning mellan alla pinnar och se till att förtältet är rektangulärt. (Fig. A)
- 1.12. Placera fästen
 - 1.12.1. Använd stålstångsstoppar runt hela förtältet. (Fig. K)
 - 1.12.2. Använd plaststoppar för tältlinor och stormremmar (Fig. L)
 - 1.12.3. Använd plattshuvade stängpinnar för den platta ingångsdörren och verandaremmen (Fig. M)
- 1.13. Använd alltid tältlinor och stormlinor. Se till att förtältet inte förvränger sin position av spännlinor och remmar genom att justera löparens och spänneans position. Kontrollera regelbundet spänningen på spännlinor och remmar under hela din vistelse.
- 1.14. Misstänks luftläckage, kontrollera att luftventilen är stängd, både den fjäderbelastade pinnen och ytterskyddet.
- 1.15. Läcker ändå luftstängen, inspektera hela innerslangen. Läs underhållsdelen i manualen.

VARNING

Trycket ökar och minskar med stigande/sjunkande temperatur. Kontrollera regelbundet trycket under långa vistelser (tryck och känn på luftstängerna). Om temperaturen stiger och stängerna känns för hårda, minska på trycket genom att kort trycka på ventilpinnen, plugga i pumpen och blås upp för att justera till rekommenderat tryck.

2. Nedmontering/utsläppning av luft - anvisningar

- 2.1 Öppna de inre förtäldsörrarna.
- 2.2 Öppna dubbellagersnätörrarna och håll huvudingångsörrarna öppna för enklare luftutsläpp när du rullar förtältet.
- 2.3 Lossa staglinorna och pinnarna. Lossa förtältet från fordonsskenan.
- 2.4 Ta bort sidostolpen i aluminium från dess ärm - Lagra den i stolppåsen. (om tillämpligt)
- 2.5 Släpp ut luften ur luftstängan och vrid ventilskyddet moturs. Tryck på den fjäderbelastade pinnen tills den blir kvar. Ventilen är nu öppen och stängan börjar släppa ut luft. Vänta tills luftstängerna släppt ut all luft. OBS! Det kan hända att ett högt ljud hörs när du trycker på pinnen. Det är normalt.
- 2.6 Rulla och/eller vik förtältet i riktning mot den öppnade ventilen för att släppa ut så mycket luft som möjligt ur luftstolparna.
- 2.7 Lägg förtältet platt igen.
- 2.8 Vik förtältet och rulla ihop det så att det passar i bärväskan.
- 2.9 Lägg pinnpåsen och stängpåsen i transportpåsen.
- 2.10 Se till att förtältet är helt torrt innan det förvaras för att undvika mögel och röta eller att metalldelar rostar.

3. Skötsel, förvaring och rengöring

- 3.1 Förvara förtältet i ett torrt, svalt och välventilerat utrymme, rent från smuts och skräp. Ett packat tält får aldrig utsättas för direkt solljus.
- 3.2 Smutsiga tältdukar bör endast tvättas med rent vatten och mjuk tvättvamp. Använd aldrig rengöringsmedel, tvål eller borstar på ditt förtält, eftersom det kan skada tyger och drastiskt minska förtältets vattentäta egenskaper.
- 3.3 Använd aldrig insektsmedel på eller i förtältet, eftersom det kan skada tyger och drastiskt minska förtältets vattentäta egenskaper.
- 3.4 Om tejen lossnar, detta kan även ske efter långvarig exponering mot sol och vid normalt åldrande av förtältet, reparera den genom att ta av den lösa biten och stryka på ett sömtättningsmedel (insidan) och en vattenavstötande sprej (utsidan) för att tätta om sömarna.

4. Reparera/byt luftstängsslang

- 4.1 Låt luften helt gå ur den defekta luftstängan genom att öppna ventilen.
- 4.2 Öppna dragkedjan på huvudhylsan och ta ut lufttaget ur förtältets blixtlåshylsa (Fig. N, O).
- 4.3 Klipp av buntbandet för att hålla kvar löparna i luftstängens hölje (Fig. P).

VARNING

Öppna aldrig höljets blixtlås när luftstängan är uppblåst. Blåsan kan åka ut och explodera.

- 4.4 Avlägsna luftblåsan från höljets. Ta inte bort luftblåsan helt. Ta inte av/skruva inte loss ventilen. Akta så att du inte skadar luftblåsan kring ventilområdet, genom att dra för hårt (Fig. Q).
- 4.5 Se var läckaget är någonstans och blås upp luftblåsan. Sänk ner luftblåsan i vatten för att hitta punkteringen.

VARNING

Pumpa bara mycket litet luft i blåsan. Blåsan klarar inte tryck utan höljets. Övertrycket kan leda till personskada, eftersom blåsan kan explodera.

- 4.6 Avlägsna vatten, fett och smuts runt om punkteringen.
- 4.7 Sätt på medföljande Coleman-reparationslapp med lim, så att lappen helt täcker punkteringen. För att reparationen ska bli så hållbar som möjligt, skär INTE i reparationslappen. Gnid bladdern tills den sitter ordentligt fast (Fig. R).
- 4.8 När den är säkert fastlimmad (minst 30 minuter), för försiktigt tillbaka blåsan in i höljets. Stäng blixtlåsen (akta så att inte blåsorna fastnar i löparna) (Fig. S).
- 4.9 För att reparationen ska hålla maximalt, blås upp stängan till rekommenderat tryck och kontrollera trycket efter en stund. När reparationen är klar, släpp ut litet luft i luftstängan, sätt ihop de två löparna igen med ett buntband (Fig. T).
- 4.10 Återställ lufttaget i förtältets blixtlåshylsa.
- 4.11 Reparationslapparna som medföljer reparationssetsen passar för små hål (10 mm långa). Går det inte att reparera (stor punktering, ventilproblem mm) byt ut luftstängan (blåsa och hölje). Stänger finns att få av Colemans® eftermarknadsservice.

SE

Kjære kunde,

Gratulerer med kjøpet av Colemans paraply.

Vi setter vår ære i å levere deg et kvalitetsprodukt som du vil ha glede av i årevis. Det nye produktet er en investering som fortjener din omsorg og oppmerksomhet. Denne bruksanvisningen er utarbeidet for å hjelpe deg med å betjene produktet riktig. Den inneholder opplysninger om produkt, utstyr og informasjon om bruk og vedlikehold. Les den nøye, og gjør deg kjent med produktet før du bruker det.

FORSIKTIG

Det er eierens ansvar å sørge for at alle brukere leser og følger bruksanvisningen og instruksjonene for sikker bruk av dette produktet.

Viktig merknad:

Under visse klimatiske forhold kan det oppstå kondens på paraplyens indre overflate.

For å unngå kondens i paraplyen må du kontrollere at det er tilstrekkelig ventilasjon.

Kondens må ikke forveksles med lekkasje.

- Prøv alltid å reise teltet hjemme før første gangs bruk på teltplassen. Følg alltid Oppsettings-/oppblåsingsveiledningen i denne bruksanvisningen.
- Se etter en flat tomt vekk fra trærne for å unngå fallende grener, noe som kan skade paraplyen din.
- Pass på at området er uten skarpe steiner og skarpe gjenstander for å unngå skade på teltbunnen.
- Skru av fallskjermen og velg tydelig alle de separate delene av fallskjermene dine - fallskjerm, søylepose, Stakes bag, reparasjonssett, dobbelhåndspumpe og luftrykksmåler.
- Rull ut og legg forteltet flatt i ønsket posisjon ved siden av kjøretøyet. Telttilkoblingstunnelen må rettes mot sideinngangen til bilen.
- Prøv å sette opp forteltet slik at hovedinngangen vender bort fra loftet.

1. Oppsettings-/oppblåsingsveiledning

- 11.1. Ta markiserøret og skyv det gjennom forteltet til forteltet er i ønsket posisjon på kjøretøyet. Coleman anbefaler å bruke et separat sett som består av 6 mm doble cadour-stropper og en figur fra 8-tallet for å sikre en enklere og mer komfortabel prosess. (Fig. U)
- 1.2. Produktet er utstyrt med én type ventil: Høytrykksventil. De ligger på innsiden av forteltet og kan nås via hoveddørene og små glidelåsåpninger. (Fig. B)
- 1.3. For å blåse opp teltet åpnes ventildekselet ved å vri det mot urviseren (Fig. C, D)
- 1.4. Kontroller og sikre at den fjærbelastede stiften ikke er trykt inn og låst i åpen posisjon. For å kontrollere at ventilen ikke er åpen må du kontrollere posisjonen til stiften. Er stiften nede, er ventilen åpen. Trykk på stiften slik at den springer tilbake for å lukke ventilen. Nå er ventilen stengt og klar for pumping.
- 1.5. All pumping må foregå i lukket posisjon (Fig. 1), og luften slippes ut når den står i åpen stilling. (Fig. 2)
- 1.6. Fest pumpe slang til høytrykksventilen, skyv pumpe munestykket inn i ventilen og skru med urviseren for å låse (Fig. E, F, G). Pump opp til du har nådd nødvendig trykk på 6.5 - 7 PSI (448-483 mbar) (Fig. H)

Merk: For å hjelpe forteltet til å blåse opp til riktig struktur, må du kanskje løfte forsiktig på de oppblåsbare delene.

ADVARSEL

Ikke blås opp for mye på forteltet, da trykket kan øke under stigende temperaturer under camping.

- 1.7. Etter at du har blåst opp teltet til riktig trykk, kobler du slangen fra ventilen (skru pumpe munestykket mot urviseren), og steng ventildekselet.

Merk: Ventilen blir ikke helt lufttett før ventildekselet er trukket til.

- 1.8. Blås opp alle markisestenger ved å kopiere §1.3 til §1.7.
- 1.9. (Der det er aktuelt) For å sette opp en stolpeport for sideinngangen
 - 1.9.1. Ta aluminiumsstangen og monter stanglinjen ved å skyve seksjonene sammen, alle delene holdes med strikker.
 - 1.9.2. Sett pålelinjen i sine motsvarende pålehylsler – pålehylsen finnes på kanten av sideinngangen (Fig. I).
 - 1.9.3. Sett alle pålender inn i sine motsvarende plastkontakter (Fig. J).
- 1.10. Lukk alle dørglidelåsene.
- 1.11. Fest hvert hjørne av forteltet. Bruk de fire V-formede metallpinnene. Pass på at spenningen mellom alle pinnene er riktig og at formen på forteltet er rektangulær. (Fig. A)
- 1.12. Plassere pinner
 - 1.12.1. Bruk stålstangpinner rundt hele forteltet. (Fig. K)
 - 1.12.2. Bruk plastpinner til belter og stropper. (Fig. L)
 - 1.12.3. Bruk flathårede stangpinner til inngang, flat dør og balkongbelte. (Fig. M)
- 1.13. Bruk alltid alle løpesnorer og stropper. Pass på at forteltet ikke er forvrengt under strammingen av tau og stropper ved å justere posisjonen til løperen og spennene. Kontroller regelmessig spenningen på stramme linjer og stropper under hele oppholdet.
- 1.14. Hvis du tror det er en lekkasje, må du kontrollere at ventilen er ordentlig lukket, både den fjærbelastede stiften og det ytre dekselet.
- 1.15. Hvis luften fremdeles lekker ut, kreves det en fullstendig kontroll av den indre slangen. Se vedlikeholdsavsnittet i denne bruksanvisningen.

ADVARSEL

*Trykket vil stige og falle med stigende/fallende temperatur.
Kontroller trykket regelmessig under lengre opphold (klem & kjenn på stengenes lufttrykk).
Hvis temperaturen stiger og stengene føles for harde, slipper du ut litt luft ved å trykke kortvarig på ventilstiften, deretter kobler du pumpen til og pumper for å justere til det anbefalte trykket.*

2. Instruksjon for nedtaking / å slippe ut luften

- 2.1. Åpne de indre markise dørene.
- 2.2. Åpne doble nettingdører ved inngangen - hold hovedinngangsdørene åpne for å lette luftutvinning når du ruller i forteltet.
- 2.3. Trekk ut pluggene til bardunene og ved tellstengene. Fjern forteltet fra bilskinnen.
- 2.4. Ta aluminiumspålen for sideinngangen ut fra hylsen – oppbevar den i påleposen. (der det er aktuelt)
- 2.5. Skru ventildekslet mot urviseren for å slippe ut luften av tellstengene. Trykk på den fjærbelastede stiften til den holder seg nede. Ventilen er nå åpen, og luften begynner å strøme ut. Vent til all luften er ute. Merk: En høy lyd kan oppstå når du trykker på stiften; dette er normalt.
- 2.6. Rull og/eller brett forteltet i retning av den åpnede ventilen for å få så mye luft som mulig ut av luftstengene.
- 2.7. Sett forteltet flatt igjen.
- 2.8. Brett markisen og rull den opp slik at den passer i posen.
- 2.9. Oppbevar pluggen og stenger i poser i bæreesken.
- 2.10. Pass på at forteltet er helt tørt før du oppbevarer det for å unngå mugg/rot og at metaldeler rustet.

3. Pass, oppbevaring, rengjøring

- 3.1. Oppbevar forteltet på et tørt, kjølig og godt ventilert sted som er rent for smuss og rusk. La aldri et sammenpakket telt stå i direkte sollys - velg et mørkt område.
- 3.2. Skitne markiser kan bare vaskes med rent vann og en myk svamp. Bruk aldri vaskemiddel, såpe eller børste på forteltet, da dette kan skade stoffene og drastisk svekke de vannette egenskapene til forteltet.
- 3.3. Spray aldri insektmidler på eller i forteltet, da dette kan skade stoffene og drastisk redusere vannettingen av forteltet.
- 3.4. Hvis tapen faller av, Dette kan skje etter langvarig eksponering for solen og normal aldring av forteltet, kan du reparere det ved å fjerne den løse delen og bruke en sømforsegler (innvendig) kombinert med en vanntett spray (utvendig) for å tette sømmene.

4. Reparasjon/utskifting av rør for luftslange

- 4.1. Slipp luften helt ut av den defekte luftstangen ved å åpne ventilen.
- 4.2. Trekk opp hode hylsen og fjern luftslangen fra hylsen med glidelås for forteltet (Fig. N, O).
- 4.3. Klipp over strips som brukes til å holde på glideren i luftstangholderen. (Fig. P).

ADVARSEL

Åpne aldri holderen når luftstangen er oppblåst; dette kan få blæren komme ut og eksplodere.

- 4.4. Ta luftblæren ut av holderen - ta ikke blæren helt ut - fjern/skru ikke av ventilen. Husk ikke å skade luftblæren omkring ventilen ved å trekke for hardt. (Fig. Q)
- 4.5. For å finne lekkasjen pumper du luft i blæren, og bruker en beholder med vann for å finne hvor den er punktert.

ADVARSEL

Bare pump litt luft i blæren - den tåler ikke trykk når den ikke er inne i holderen. Overtrykk kan forårsake personskade, siden blæren kan eksplodere.

- 4.6. Tørk av området rundt punkteringen for å fjerne vann, fett og smuss.
- 4.7. Bruk medfølgende Coleman selvklebende lapper til å dekke hullet i blæren perfekt. IKKE klipp lappen i flere deler for å sikre maksimal holdbarhet av reparasjonen. Gni på blæren til lappen sitter godt fast (Fig. R).
- 4.8. Når den sitter helt fast (etter minimum 30 minutter), skyver du forsiktig blæren tilbake i holderen. Lukk glidelåsen (pass på at blæren ikke setter seg fast i glidelåsen) (Fig. S).
- 4.9. For å kontrollere at blæren er tett blåser du opp stangen til anbefalt trykk og kontrollerer trykket etter en tid. Når reparasjonen er fullført, slipper du litt luft ut av stangen, fest begge gliderne med strips (Fig. T).
- 4.10. Sett stangen tilbake i den glidelåse hylsen.
- 4.11. Reparasjonslappene i reparasjonssettet er egnet for små hull (10 mm lange). Hvis du ikke kan lappe hullet (større hull, ventilproblemer...), skal du skifte hele luftstangen (blære og holder). Reservestenger fås fra Coleman® ettersalgsservice.

NO

Vážení zákazníci,

Blahopřejeme vám k zakoupení markýzy Coleman Air.

Velice nám záleží na tom, abychom vám dodávali výrobky, které vám budou přinášet radost řadu let. Vámi nově zakoupené zboží je investice, která si zaslouží řádnou péči a pozornost. Tento návod byl připraven, aby vám pomohl se správným používáním výrobku. Obsahuje bližší údaje o výrobku a jeho částech a o používání a údržbě. Pozorně si ho prosím přečtěte a s výrobkem se seznamte, než ho začnete používat.

POZOR

Vlastník je zodpovědný za to, aby si všichni uživatelé pozorně přečetli tento návod a dodržovali v něm obsažené pokyny týkající se bezpečného používání výrobku

Důležité upozornění:

Za určitých povětrnostních podmínek může na vnitřním povrchu markýzy dojít ke kondenzaci.

Abyste zabránili kondenzaci v markýze, zajistěte dostatečné větrání.

Kondenzace by se neměla zaměřovat s prosakováním.

- Před prvním použitím stanu v přírodě či kempu si postavení vždy vyzkoušejte doma. Vždy dodržujete pokyny k sestavení/nafouknutí v tomto návodu.
- Najděte si plochý kus země, daleko od stromů, abyste se vyhnuli padajícím větvím, míze ..., které by mohly markýzu poškodit.
- Ujistěte se, že na zemi nejsou ostré kameny či odpadky, které by mohly poškodit podlážku.
- Rozbalte markýzu a jasně identifikujte všechny oddělené části markýz - markýzu, tašku na sloupy, tašku na kolíky, sadu na opravu, dvouruční pumpu a tlakoměr.
- Rozbalte a položte markýzu na požadované místo vedle vozidla. Tunel pro připojení markýzy musí směřovat k vašemu bočnímu vchodu do kempinkového vozu.
- Pokuste se nastavit markýzu tak, aby hlavní vchod směřoval od větru.

1. Pokyny k sestavení/nafouknutí

- 1.1. Vezměte trubky markýzy a protáhněte je kanálkem markýzy, dokud nebude markýza v požadované poloze na vozidle. Společnost Coleman doporučuje použít samostatnou sadu z 6mm pásku Double kador a číslovky 8, aby byl proces snazší a pohodlnější. (Obr. U)
- 1.2. Váš výrobek má jeden typ ventilu: Vysokotlaký ventil. Ty se nacházejí uvnitř markýzy a jsou přístupné hlavními dvěma a malými otvory na zip. (Obr. B)
- 1.3. K nafouknutí otevřete krytí ventilů otočením proti směru hodinových ručiček. (Obr. C, D)
- 1.4. Překontrolujte, že není stisknut kolíček s pružinou a že je v otevřené poloze. Abyste zkontrolovali, že ventil není otevřený, překontrolujte polohu kolíčku. Jestliže je dole, ventil je otevřený. K jeho zavření stiskněte kolíček tak, aby vyskočil nahoru. Ventil je nyní zavřen a připraven k nafukování.
- 1.5. Veškeré nafukování probíhá v zavřené poloze (Obr. 1) a vyfukování v otevřené poloze. (Obr. 2)
- 1.6. K připevnění hadice pumpy k tlakovému ventilu zatlačte konec hadice do ventilu a k upevnění ho otočte proti směru hodinových ručiček. (Obr. E, F, G). Nafoukněte, až dosáhnete požadovaného tlaku 448-483 mbar. (Obr. H)

Poznámka: *Abyste se markýza nafoukla do správné struktury, bude možná nutné nafukovací části mírně nadzvednout.*

VAROVÁNÍ

Markýzu nepřefukujte, protože během pobytu v kempu by se mohl tlak při stoupajících teplotách zvýšit.

- 1.7. Po nafouknutí na správný tlak hadici odpojte od ventilu (otočením konce pumpy proti směru hodinových ručiček) a zavřete víčko ventilu.

Poznámka: *Ventil nebude zcela nepropustný až do uzavření víčkem.*

- 1.8. Nafoukněte všechny tyče markýzy podle § 1.3 až § 1.7.
- 1.9. (V případě potřeby) Nastavení boční vstupní tyče přístřešku
 - 1.9.1. Vezměte hliníkovou tyč a sestavte tyčové vedení drážkovanými sekcemi k sobě – všechny části jsou spojeny pružným lankem.
 - 1.9.2. Vložte tyč do odpovídajících objímek – objímka pro stanovou tyč se nachází na okraji bočního vstupního přístřešku (Obr. I).
 - 1.9.3. Vložte konce tyčí do odpovídajících plastových spojek (Obr. J).
- 1.10. Zapněte všechny zipy dvířek.
- 1.11. Přišroubujte jednotlivé rohy markýzy. K tomu použijte čtyři kovové kolíky ve tvaru V. Zajistěte správné napnutí všech kolíků a ujistěte se, že markýza má tvar obdélníku. (Obr. A)
- 1.12. Umístění kolíků
 - 1.12.1. Po celém obvodu markýzy použijte ocelové tyčové kolíky. (Fig. K)
 - 1.12.2. Použijte plastové kolíky pro kotevní šňůry a upínací popruhy (Obr. L).
 - 1.12.3. Použijte kolíky s plochou hlavou pro vstup a popruh přístřešku (Obr. M).
- 1.13. Vždy použijte všechny kotevní šňůry a popruhy. Dbejte na to, aby nedošlo k deformaci markýzy pod napínacími šňůrami a popruhy, a to nastavením polohy běžců a spon. Během pobytu pravidelně kontrolujte napnutí šňůr a popruhů.
- 1.14. Jestliže máte podezření na únik vzduchu, překontrolujte správné zavření vzduchového ventilu, obou pružin a vnějšího krytu.
- 1.15. Jestliže uniká vzduch, požaduje se úplná kontrola vnitřní části. Prostudujte si prosím část tohoto návodu věnující se údržbě.

VAROVÁNÍ

S klesající či stoupající teplotou se bude měnit tlak. Během delšího používání pravidelně kontrolujte tlak (stiskem nafouknutých tyček). Jestliže stoupá tlak a zdá se, že tyčky jsou příliš tvrdé, tlak snižte krátkým stiskem na kolíček ventilu a následným připojením pumpičky a dohuštěním na doporučený tlak.

2. Pokyny ke složení/ vyfojenutí

1. Otevřete vnitřní dveře markýzy.
2. Otevřete dvouvrstvé vstupní síťové dveře - hlavní vstupní dveře nechte otevřené pro snadnější odvod vzduchu při rolování markýzy.
3. Vyndejte kolíky k provázkům i ostatní kolíky. Odpojte markýzu od kolejnice vozidla.
4. Vytáhněte hliníkovou boční tyč přístřešku z objímky – Uchovejte ji do tašky na tyče. (pokud je to relevantní)
5. K vypuštění nafukovacích tyček otočte kryt ventilu proti směru hodinových ručiček. Kolíček s pružinou zatlačte tak, až zůstane dole. Ventil je nyní otevřen a tyčka se začíná vyfukovat. Vyčkejte, až budou tyčky prázdné. Pozor, jestliže při stlačení kolíčku uslyšíte hlasitý zvuk, je to normální.
6. Smotejte a/nebo složte markýzu ve směru otevřeného ventilu, abyste ze vzduchových tyčí vytlačili co nejvíce vzduchu.
7. Markýzu znovu položte.
8. Složte markýzu a otočte ji tak, aby se vešla do tašky.
9. Sáčky s kolíky a tyčkami vložte do tašky.
10. Před uložením se ujistěte, že je markýza zcela suchá, aby se zabránilo padlí/hnilobě a rezivění kovových částí.

3. Péče, skladování, čištění

- 3.1. Markýzu skladujte na suchém, chladném a dobře větraném místě, bez nečistot a úlomků. Zabaleny stan nikdy nenechávejte v přímém slunečním světle, volte tmavé místo.
- 3.2. Znečištěné markýzy lze umývat pouze čistou vodou a měkkou houbičkou. Nikdy na markýzu nepoužívejte čisticí prostředky, mýdla ani kartáče – protože by mohlo dojít k poškození tkanin a výraznému snížení nepromokavosti markýzy.
- 3.3. Nikdy nestříkejte na markýzu nebo do ní insekticidy - protože by mohlo dojít k poškození tkanin a výraznému snížení nepromokavosti markýzy.
- 3.4. k tomu může dojít po dlouhodobém vystavení slunečnímu záření a normálním stárnutí markýzy. V takovém případě odstraňte uvolněnou část a s použitím přípravku na spojování (uvnitř) a spreje proti vodě (venku) spoj znovu spojte.

4. Oprava/Výměna vnitřní části nafukovací tyčky

- 4.1. Poškozenou nafukovací tyčku zcela vyprázdněte otevřením ventilu.
- 4.2. Rozepněte hlavní rukáv a vyjměte vzduchovou tyč z pouzdra markýzy na zip (Obr. N, O)
- 4.3. Uřízněte upevnění zipu v kapse nafukovací tyčky. (Obr. P).

VAROVÁNÍ

Kapsu nikdy nerozepínejte, dokud je tyčka nafouknutá, mohlo by dojít k prasknutí a výbuchu.

- 4.4. Duši vyndejte z obalu, nevyndávejte ji však úplně a neodstraňujte ventil. Dávejte pozor, aby se duše nepoškodila kolem ventilu tím, že za ní moc taháte. (Obr. Q)
- 4.5. Abyste zjistili místo defektu, duši nafoukněte a místo úniku zjistěte s pomocí nádoby s vodou.

VAROVÁNÍ

Duši nenafukujte příliš, bez svého obalu snese pouze nízký tlak. Nadměrné nafouknutí můžete vést k výbuchu a způsobit poranění.

- 4.6. Místo kolem defektu vyčistěte, odstraňte vodu, olej a nečistoty.
- 4.7. Defekt zcela překryjte dodanou záplátou Coleman. Aby se zajistila opravdu účinná oprava, záplátu NESTŘÍHEJTE. Duši pak vyhleďte, až bude záplata zcela držek. (Obr. R)
- 4.8. Po úplném zalepení (minimálně 30 minut) duši opatrně zasuňte do obalu. Zapněte zipy (vždy dávejte pozor, aby nedošlo k zachycení duše v zipu). (Obr. S)
- 4.9. Aby se zajistila kvalitní oprava, tyčku nafoukněte na doporučený tlak a po nějaké době tlak překontrolujte. Po provedení opravy tyčku mírně vyfoukněte a spojte obě části zipu. (Obr. T)
- 4.10. Vložte tyč do pouzdra markýzy se zipem.
- 4.11. Záplaty ve vaší sadě na opravu jsou určeny pro malé defekty (10 mm). Jestliže opravu nemůžete provést (větší defekt, problémy s ventily, atd.), musíte vyměnit celou tyčku (duši i obal). Další tyčky navíc můžete zakoupit od servisních služeb Coleman®.

Drugi Kliencie,

Gratulujemy zakupu przedsonka dmuchanego Coleman.

Z dumą prezentujemy wysokiej jakości produkt, który będzie Ci służyć przez lata. Twój nowy zakup to inwestycja zasługująca na Twoją troskę i uwagę. Niniejsza instrukcja powstała po to, by pomóc Ci w poprawnym użytkowaniu produktu. Zawiera dane dotyczące produktu, wyposażenia oraz informacje na temat jego działania oraz konserwacji. Przed użyciem produktu uważnie przeczytaj tę instrukcję i zaznajom się z samym produktem.

UWAGA

Obowiązkiem właściciela jest dopilnowanie, by wszyscy użytkownicy uważnie przeczytali niniejszą instrukcję oraz stosowali się do zawartych w niej poleceń, aby móc bezpiecznie używać tego produktu.

Ważna uwaga:

W pewnych warunkach pogodowych w wewnętrznych powierzchniach przedsonka może dochodzić do kondensacji.

Aby zapobiec występowaniu tego zjawiska, należy zapewnić odpowiednią wentylację.

Skraplanie się pary wodnej nie należy mylić z przeciekaniem.

- Przed pierwszym użytkowaniem na kempingu, zawsze poćwicz najpierw w domu. Zawsze postępuj według poleceń zawartych w niniejszej instrukcji.
- Wybierz płaski obszar na ziemi z dala od drzew, aby uniknąć spadających gałęzi i soku drzewnego, które mogłyby uszkodzić przedsonkę.
- Upewnij się, że w miejscu tym nie ma ostrych kamieni, skał, odpadków, by nie uszkodzić podłogi namiotu.
- Rozpakuj przedsonkę i odzyskaj jego wszystkie elementy — przedsonkę, torbę z tubami, torbę ze śledziami, zestaw naprawczy, pompkę z dwoma tłokami i manometr.
- Rozwiń i rozłóż przedsonkę na płasko w odpowiedniej pozycji obok pojazdu. Rękaw łączący przedsonka powinien być skierowany w stronę bocznych drzwi samochodu kempingowego.
- Postaraj się ustawić przedsonkę tak, aby główne wejście było osłonięte przed wiatrem.

1. Rozbijanie namiotu/Instrukcja pompowania

- 1.1. Wsuń rurki w kanał przedsonka, tak aby uzyskać odpowiednią pozycję względem pojazdu. Aby cały proces był łatwiejszy i bardziej przyjazny, Coleman zaleca zastosowanie oddzielnego zestawu składającego się z kedry podwójnej 6 mm i listwy łączącej. (Rys. U)
- 1.2. Produkt jest wyposażony w zawory jednego rodzaju: wysokociśnieniowe. Znajdują się one wewnątrz przedsonka, za wejściem głównym, ukryte za zamknięciami zapinanymi na zamek. (Rys. B).
- 1.3. By zacząć pompować, otwórz pokrywę zaworu przekręcając ją w lewo. (Rys. C i D)
- 1.4. Sprawdź i upewnij się, że trzpień sprężynowy nie jest zwolniony, lecz zablokowany w pozycji otwartej. By sprawdzić, czy zawór jest zamknięty, sprawdź pozycję trzpienia. Jeśli trzpień jest ściśnięty, zawór jest otwarty. By go zamknąć, nacisnij trzpień, by ponownie się rozprężył. Teraz zawór jest zamknięty i można pompować.
- 1.5. Pompowanie odbywa się w pozycji zamkniętej (Rys. 1), zaś spuszczenie powietrza w pozycji otwartej. (Rys. 2)
- 1.6. By podłączyć wąż pompki do zaworu wysokociśnieniowego, wepchnij końcówkę do zaworu i przekręć ją w prawo, by ją zablokować (Rys. E, F, G). Pompuj do momentu uzyskaniażądanego ciśnienia 6.5 - 7 PSI (448-483 mbar). (Rys. H)

Uwaga: Aby prawidłowo nadmuchać przedsonkę, może być konieczne delikatne podniesienie elementów dmuchanych.

OSTRZEŻENIE

Nie należy nadmiernie nadmuchiwać przedsonka, ponieważ w trakcie korzystania ciśnienie może się zwiększyć wraz ze wzrostem temperatury.

- 1.7. Po zakończeniu pompowania i osiągnięciu prawidłowego ciśnienia, odłącz wąż od zaworu (przekręć końcówkę w lewo) oraz zamknij pokrywę zaworu.

Uwaga: Zawór nie będzie całkowicie szczelny, dopóki nie dokręcisz mocno pokrywy zaworu.

- 1.8. Nadmucharaj wszystkie tuby przedsonka, powtarzając kroki od §1.3 do §1.7.
- 1.9. (Jeśli dotyczy) - Aby ustawić boczny ganek wejściowy
 - 1.9.1. Weź aluminiowy słup i zamontuj linę słupa, łącząc sekcje razem — wszystkie sekcje są utrzymywane za pomocą sznurów uderzeniowych.
 - 1.9.2. Włóż linę słupa do odpowiednich tulei słupa — tuleja słupa znajduje się na krawędzi ganku bocznych drzwi (Rys. I).
 - 1.9.3. Włóż końce słupa do odpowiednich plastikowych łączników (Rys. J).
- 1.10. Zasuń wszystkie zamki błyskawiczne w drzwiach.
- 1.11. Przymocuj wszystkie narożniki przedsonka. W tym celu wykorzystaj cztery metalowe śledzie w kształcie klina. Odpowiednio napnij wszystkie narożniki, tak aby przedsonkę miał kształt prostokąta. (Rys. A)
- 1.12. Umieszczanie kółków
 - 1.12.1. Przymocuj dolną krawędź przedsonka za pomocą stalowych szpilek. (Rys. K)
 - 1.12.2. Użyj plastikowych kółków do lin napinających i pasów sztormowych (Rys. L).
 - 1.12.3. Użyj kółków z płaskim łbem do płaskich drzwi wejściowych i pasa ganku (Rys. M).
- 1.13. Zawsze używaj wszystkich lin napinających i pasów. Aby odciały i paski nie zniekształcały struktury przedsonka, dostosuj ich naprężenie za pomocą napinaczy i klamerek. Podczas korzystania z produktu regularnie sprawdzaj naprężenie odciałów i pasów.
- 1.14. Jeśli podejrzewasz uciekanie powietrza, sprawdź, czy zawór został prawidłowo zamknięty, kontrolując zarówno trzpień sprężynowy, jak i pokrywę zaworu.
- 1.15. Jeśli powietrze nadal ucieka z pompowanego masztu, konieczna będzie dokładna kontrola wewnętrznego tunelu. Więcej informacji na ten temat znajdziesz w części instrukcji na temat konserwacji namiotu.

OSTRZEŻENIE

Zależnie od rosnącej bądź spadającej temperatury, ciśnienie w pompowanych masztach też będzie rosnąć bądź maleć.

Regularnie sprawdzaj ciśnienie podczas dłuższego pobytu (ściskaj i wyczuwaj ciśnienie w pompowanych masztach). Jeśli temperatura rośnie, a maszty wydają się zbyt twarde, zmniejsz ciśnienie krótko naciskając na trzpień w zaworze, podłącz pompę i dopompuj maszty do uzyskania zalecanego ciśnienia.

2. Instrukcje rozkładania/spuszczania powietrza z namiotu

- 2.1. Otwórz wewnętrzne drzwi przedsionka.
- 2.2. Otwórz dwuwarstwowe drzwi siatkowe — pozostaw główne drzwi otwarte, aby powietrze mogło łatwiej uchodzić podczas zwijania przedsionka.
- 2.3. Usuń śledzie z linek namiotowych i rogów namiotu. Odczep przedsionek od szyny pojazdu.
- 2.4. Wyjmij aluminiowy słup ganku bocznego z jego tulei — Przechowuj go w torbie na słupy. (jeśli dotyczy)
- 2.5. By spuścić powietrze z pompowanego masztu, przekręć pokrywę zaworu w lewo. Naciśnij trzpień sprężynowy do chwili, aż zostanie na dole. Zawór jest otwarty, a z masztu uchodzi powietrze. Poczekaj do całkowitego zejścia powietrza z masztów. Uwaga: przy naciskaniu trzpienia może dać się słyszeć głośny dźwięk - to normalne.
- 2.6. Zwijaj lub składaj przedsionek w kierunku otwartego zaworu, aby usunąć jak najwięcej powietrza z tub.
- 2.7. Ponownie rozłóż przedsionek na płasko.
- 2.8. Złóż i zwinij przedsionek, tak aby zmieścił się w torbie.
- 2.9. Włóż torby ze śledziami i prętami do pokrowca.
- 2.10. Aby uniknąć pleśni/ gnicia materiału i rdzewienia elementów metalowych, przed przechowywaniem upewnij się, że przedsionek jest całkowicie suchy.

3. Konserwacja, przechowywanie i czyszczenie

- 3.1. Przechowuj produkt w suchym, chłodnym i dobrze wentylowanym miejscu, pozbawionym brudu i zanieczyszczeń. Nigdy nie zostawiaj spakowanego namiotu bezpośrednio na słońcu - wybierz ciemne miejsce.
- 3.2. Brudne przedsionki można myć wyłącznie czystą wodą i miękką gąbką. Do mycia przedsionka nie wolno używać środków czyszczących, mydła ani szczotki — mogłyby to doprowadzić do uszkodzenia materiału i znacząco ograniczyć właściwości wodoszczelne produktu.
- 3.3. Na przedsionku ani wewnątrz nie wolno stosować środków owadobójczych — mogłyby to doprowadzić do uszkodzenia materiału i znacząco ograniczyć właściwości wodoszczelne produktu.
- 3.4. W razie oderwania się taśmy - może do tego dojść w wyniku długotrwałego oddziaływania promieni słonecznych oraz normalnego procesu starzenia przedsionka - można to naprawić, usuwając luźną część i używając kleju do szwów w namiocie (w środku) wraz ze sprejem wodoodpornym (na zewnątrz), by ponownie uszczelnić szwy.

4. Naprawa/Wymiana pompowanego masztu

- 4.1. Całkowicie spuść powietrze z wadliwego masztu otwierając zawór.
- 4.2. Rozepnij główny kanał przedsionka i wyjmij tubę powietrzną. (Rys. N, O)
- 4.3. Przetnij opaskę zaciskową, która przytrzymywała suwaki zamka błyskawicznego z pokrycia masztu. (Rys. P)

OSTRZEŻENIE

Nigdy nie rozpinaj pokrycia, gdy maszt jest napompowany - mogłoby to spowodować zbyt szybkie wyskokzenie komory powietrznej i jej pęknięcie.

- 4.4. Wyjmij komorę powietrzną z pokrowca - Nie wyciągaj jej do końca - Nie usuwaj/nie odkręcaj zaworu. Uważaj, by nie uszkodzić komory w okolicy zaworu poprzez zbyt mocne ciągnięcie. (Rys. Q)
- 4.5. By sprawdzić miejsce uchodzenia powietrza, napompuj komorę i, zanurzając ją w misce z wodą, znajdź miejsce przebicia.

OSTRZEŻENIE

Napompuj komorę bardzo małą ilością powietrza - bez pokrowca nie wytrzyma ona ciśnienia. Zbyt duże ciśnienie może spowodować wybuch komory.

- 4.6. Oczyszć miejsce wokół przebicia, by usunąć wodę, tłuszcz i kurz.
- 4.7. Naklej dołączoną łatkę samoprzylepną firmy Coleman, by dokładnie przykryć miejsce przebicia. NIE przecinaj łatki, by zapewnić maksymalną skuteczność naprawy - wygładzaj ją na komorze, aż się dokładnie przyklei. (Rys.R)
- 4.8. Gdy łatka jest już w pełni przyklejona (po min. 30 minutach), ostrożnie wsuń komorę z powrotem do pokrowca. Zasuń suwaki zamka (uważaj, by nie złapać zamkiem komory). (Rys. S)
- 4.9. By sprawdzić skuteczność naprawy, napompuj maszt do zalecanego ciśnienia i sprawdź je po pewnym czasie. Po zakończeniu naprawy, lekko spuść powietrze z masztu i ponownie połącz ze sobą oba suwaki za pomocą opaski zaciskowej. (Rys. T)
- 4.10. Włóż tubę do zapinanego kanału przedsionka.
- 4.11. Łatki dołączone do zestawu są przeznaczone do małych dziurek (10 mm długości) - Jeśli nie jesteś w stanie sam naprawić masztu (większe przebicie, problem z zaworem...), powinieneś wymienić cały dmuchany maszt (komorę i pokrowiec). Maszty wymienne są dostępne w punktach obsługi posprzedażowej firmy Coleman®.

Draga stranka,

Čestitamo vam za nakup ponjave Coleman Air.

Ponosni smo, da vam lahko ponudimo kakovosten proizvod, ki vam bo leta omogočal užitek. Vaš nakup je investicija, ki zahteva vašo skrb in pozornost. Ta priročnik vam bo v pomoč pri pravilni uporabi izdelka. Vsebuje podrobnosti o proizvodu, njegovi opremi, ter podatke o uporabi in vzdrževanju. Pozorno ga preberite in se pred prvo uporabo dobro seznanite z izdelkom.

OPOZORILO

Odgovornost lastnika je zagotoviti, da so vsi uporabniki pozorno prebrali priročnik, ter da upoštevajo v njem podana navodila za varno uporabo izdelka.

Pomembno Obvestilo:

V določenih vremenskih pogojih lahko pride do kondenzacije na notranji površino vaše ponjave.

Za preprečevanje kondenzacije v vaši ponjavi zagotovite ustrezno prezračevanje.

Kondenzacija ne sme biti smatrana kot puščanje.

- Pred prvo uporabo v kampu, postavitve vadite doma. Vedno upoštevajte navodila za postavitve/napihovanje, ki so napisana v tem priročniku.
- Najdite raven predel tal, stran od dreves, da se izognete padajočim vejam, smoli ..., kar bi lahko poškodovalo vašo ponjavo.
- Prepričajte se, da na območju ni ostrih kamnov, skal, odpadkov, saj se tako izognete škodi na spodnjem sloju.
- Razpakirajte ponjavo in jasno prepoznajte vse ločene dele vaših ponjav – ponjava, torba s drogovi, torba s klini, komplet za popravilo, dvojna ročna črpalka in manometer.
- Odvijte in položite svojo ponjavo plosko na potreben položaj poleg vašega vozila. Povezovalni tunel ponjave mora biti obrnjen proti stranskemu vhodu v bivalno prikolico.
- Svojo ponjavo poskusite namestiti tako, da je glavni vhod obrnjen stran od vetra.

1. Navodila za Postavitve/Napihovanje

- 1.1. Vzemite cevi ponjave in jih potisnite skozi kanal ponjave, dokler se ponjava ne nahaja na želenem položaju na vozilu. Podjetje Coleman priporoča uporabo ločenega kompleta, izdelanega iz 6-mm dvojnega traku in številke 8, za zagotovitev enostavnejšega in bolj udobnega postopka. (SI. U)
- 1.2. Vaš izdelek je opremljen z eno vrsto ventila: Visokotlačni ventil. Nahajajo se znotraj ponjave in so dostopni prek glavnih vrat in majhnih odprtih z zadržko. (SI. B).
- 1.3. Za napihovanje, odprite pokrov ventila tako, da ga zavrtite v obratni smeri urinega kazalca. (SI.C, D)
- 1.4. Preverite, da opnasta sponka ni pritisnjena in zaklenjena v odprtem položaju. Da bi preverili, da ventil ni odprt, preverite položaj sponke. Če je sponka spodaj, je ventil odprt. Za zaprtje, sponko pritisnite tako da vzmet skoči nazaj gor. Sedaj je ventil zaprt in pripravljen za napihovanje.
- 1.5. Celotno napihovanje se vrši v **zaprtem** (SI. 1), praznjenje pa v **odprtem položaju**. (SI. 2)
- 1.6. Za namestitve cevi črpalke na visokotlačni ventil, pritisnite nastavek v ventil in ga zaklenite z vrtenjem v obratni smeri urinega kazalca (SI. E, F, G). Napihujte dokler ne dosežete željenega tlaka 6.5 - 7 PSI (448-483mbar). (SI. H)

Opomba: Za pomoč pri napihovanju ponjave do pravilne strukture bo morda potreben nežen dvig predelov, ki jih napihujete.

OPOZORILO

Ponjave ne napihujte preveč, saj bi se lahko med vašim kampiranjem zaradi dviga temperature tlak povečal.

- 1.7. Ko je šotor napihjen in ko je dosežen ustrezen tlak, cev odstranite iz ventila (nastavek črpalke zavrtite v obratni smeri urinega kazalca) ter zaprite pokrov ventila.

Opomba: Ventil ne bo popolnoma nepredušen vse dokler ne bo zatesnjen njegov pokrov.

- 1.8. Vse drogove ponjave napolnite s pomočjo §1,3 do §1,7.
- 1.9. (Če velja) - Če želite nastaviti stranski vhodni drog
 - 1.9.1. vzemite aluminijast drog in ga sestavite tako, da se deli mejebojno ujemajo - vsi deli so opremljeni z udarnimi vrvicami.
 - 1.9.2. Vstavite drog v ustrezne rokave droga - rokav je nameščen na robu verande stranskih vrat (SI.I).
 - 1.9.3. Vstavite vse konce drogov v ustrezne plastične konektorje (SI.J).
- 1.10. Zaprite zadržke na vseh vratih.
- 1.11. Pritrdite vsak kot vaše ponjave. V ta namen uporabite štiri kovinske klinje v obliki črke V. Zagotovite primerno napetost med klini in se prepričajte, da je oblika vaše ponjave pravokotna. (SI. A)
- 1.12. Postavljanje zatičev
 - 1.12.1. Okrog ponjave uporabite jeklene klinje. (SI.K)
 - 1.12.2. Uporabite plastične zatiče za smerne vode in nevihtne jermene (Okrog ponjave uporabite jeklene klinje. L).
 - 1.12.3. Uporabite zaklepne palice za ravna vhodna + vrata in trak verande (SI.M).
- 1.13. Vedno uporabljajte vse smerne vode in trakove. Zagotovite, da ponjava ni deformirana zaradi napetosti vodilnih linij in trakov, tako da prilagodite položaj pasov in zaponk. Med svojim bivanjem redno preverjajte napetost vodilnih linij in trakov.
- 1.14. Ob domnevnem puščanju zraka, preverite, da je zračni ventil ustrezno zaprt, in sicer tako vzmetno sponko kot tudi zunanji pokrov.
- 1.15. Če zračni drog še vedno pušča, je potreben izčrpen pregled notranje cevi. Prosimo, da si v ta namen preberete poglavje o vzdrževanju tega priročnika.

OPOZORILO

Plak bo naraščal in padal sorazmerno z povečanjem/zmanjšanjem temperature. Med podaljšanim bivanjem redno preverjajte tlak (stisnite in občutite tlak zračnih drogov). Če temperatura narašča in drogovci delujejo preveč trdni, sprostite napetost tako, da za trenutek pritisnete na ventilno sponko, nato pa vključite črpalko in napihnite do priporočenega tlaka.

2. Navodila za Demontažo/Praznjenje

- 2.1. Odprite notranja vrata ponjave.
- 2.2. Odprite dvoslojna vhodna mrežna vrata – vhodna vrata ohranite odprta za lažje uhajanje zraka med zvižanjem ponjave.
- 2.3. Sprostite moško linijo iz klinov. Vašo ponjavo snemite z ogrodja vozila.
- 2.4. Odstranite aluminijast stranski drog iz rokava - shranite ga v vrečki s palicami. (če velja)
- 2.5. Za praznjenje zračnega droga, pokrov ventila obrnite v obratni smeri urinega kazalca. Pritisnite vzmetno sponko dokler ne ostane v spodnjem položaju. Ventil je sedaj odprt in prične se praznjenje droga. Počakajte da se zračni drogovci popolnoma izpraznijo. Opomba: ob pritisku na sponko lahko zaslišite glasen zvok – to je popolnoma normalno.
- 2.6. Zvijte in/ali zložite ponjavo v smeri odprtega ventila, da iz zračnih drogov iztisnete čim več zraka.
- 2.7. Ponjavo ponovno plosko položite na tla.
- 2.8. Zložite ponjavo in jo zvijte, da jo lahko vstavite v nosilno torbo.
- 2.9. Torbi za kline in drogove shranite v prenosni torbi.
- 2.10. Zagotovite, da je vaša ponjava pred shranjevanjem povsem suha, s čimer preprečite plesen/gnitje in rjavenje kovinskih delov.

3. Nega, Skladiščenje, Čiščenje

- 3.1. Vašo ponjavo shranjujte na suhem, hladnem, dobro prezračevanem mestu brez umazanije in ostankov. Zloženega šotora nikoli ne puščajte neposredno na soncu – izberite temno mesto.
- 3.2. Umazane ponjave je dovoljeno čistiti le s čisto vodo in mehko gobo. Na vaši ponjavi nikoli ne uporabljajte detergentov, mil ali krtač – to bi lahko poškodovalo blago in močno zmanjšalo lastnosti vodotesnosti vaše ponjave.
- 3.3. Na vašo ponjavo nikoli ne pršite insekticidov – to bi lahko poškodovalo blago in močno zmanjšalo lastnosti vodotesnosti vaše ponjave.
- 3.4. V primeru, da se trak odlepi – To se lahko zgodi ob daljši izpostavljenosti soncu in normalnem staranju ponjave – to lahko popravite tako, da odstranite odlepljeni del in z tesnilom za šive (na notranji strani) ter vodoodpornim razpršilcem (na zunanji strani) ponovno zatesnite šive.

4. Popravila/Zamenjava cevi zračnega droga

- 4.1. Popolnoma izpraznite pokvarjeni zračni drog tako, da odprete ventil.
- 4.2. Odprite glavni rokav in zračni drog odstranite iz rokava ponjave z zadrgo. (SI.N, O)
- 4.3. Preverite varovalo, ki podpira zobce zadrgе ovoja zračnega droga. (SI.P)

OPOZORILO

Ovoja nikoli ne odpirajte, kadar je zračni drog napihnjen – povzročite lahko, da vreča nenadoma izskoči ter eksplodira.

- 4.4. Zračno vrečo odstranite iz njenega ovoja – Ne odstranite ga v celoti – Ne odstranite/odvijajte ventila. Bodite pozorni, da ne poškodujete zračne vreče na območju ventila s tem, da ga premočno povlečete. (SI.Q)
- 4.5. Z namenom, da bi preverili mesto puščanja, napihnite zračno vrečo ter s pomočjo plitke vode, poiščite mesto odprtine.

OPOZORILO

V vrečo spustite izredno majhno količino zraka – vreča brez svojega ovoja ne more zdržati pritiska. Prekomerni tlak lahko zaradi eksplozije vreče povzroči poškodbe.

- 4.6. Očistite območje okoli vboda ter odstranite vodo, maščobo in umazanijo .
- 4.7. Nanesite priloženo Colemanovo lepljivo zaplato za popravila tako, da popolnoma prekriva vboj. Korektivne zaplate NE režite, saj tako zagotovite maksimalno učinkovitost popravila – vtrite na vrečo, dokler ni popolnoma pritrjena. (SI.R)
- 4.8. Ko je dobro prilepljena (vsaj 30 minut), vrečo pazljivo vrnite nazaj v ovoj. Zaprite zadrgo (vedno pazite, da se pri tem vreča ne zatakne vanjo). (SI.S)
- 4.9. Da bi zagotovili učinkovitost popravila, drogove napihnite do priporočene vrednosti tlaka in po določenem času preverite tlak. Ko je popravilo končano, zračni drog delno izpraznite ter ponovno povežite obezadrgе z varovalom. (SI.T)
- 4.10. Drog ponovno namestite v rokav ponjave z zadrgo.
- 4.11. Korektivne zaplate, ki so del vašega servisnega sklopa, so primerne za manjše odprtine (dolžine 10mm). Če jih ne morete popraviti (večje odprtine, problemi z ventilom...), zamenjajte celotni zračni drog (vreča v ovoju). Nadomestne drogove lahko kupite v vaši Coleman® poprodajni službi.

Vážený zákazník,

Blahoželáme vám k nákupu prístrešku Coleman Air.

Mrd vám prinášame kvalitný produkt, ktorý vám bude roky prinášať radosť. Váš nový majetok predstavuje investíciu, ktorá si zaslúži starostlivosť a pozornosť. Táto príručka bola zostavená, aby vám pomohla pri správnej manipulácii s produktom. Obsahuje podrobnosti o produkte, jeho príslušenstve a informácie o jeho fungovaní a údržbe. Pozorne si ju prečítajte a oboznámte sa s produktom pred jeho použitím.

UPOZORNENIE

Majiteľ je zodpovedný za to, aby sa uistil, že si všetci používatelia pozorne prečítajú a postupujú podľa príručky a pokynov pre bezpečné používanie tohto produktu.

Dôležité upozornenie:

Za určitých poveternostných podmienok môže na vnútornom povrchu vášho prístrešku vzniknúť kondenzácia.

Zaistite dostatočné vetranie, aby ste zabránili kondenzácii vo vašom prístrešku.

Kondenzácia sa nesmie myliť s presakovaním.

- Vždy cvičte doma ešte pred vašim prvým použitím na mieste kempovania. Vždy postupujte podľa pokynov pre zostavenie/nafúknutie uvedené v tejto príručke.
- Nájdite rovný kus zeme, ďaleko od stromov, aby ste sa vyhli padajúcim vetvám, miazge atď., ktoré by mohli poškodiť váš prístrešok.
- Skontrolujte, či sa na danom mieste nenachádzajú ostré kamene, skaly a sutiny, aby ste nepoškodili spodnú podložku.
- Rozbaľte prístrešok a jasne identifikujte všetky jednotlivé časti vášho prístrešku – prístrešok, tašku na stĺpiky, tašku na kolíky, súpravu na opravy, dvojrúčnú pumpu a manometer.
- Rozviahnite a umiestnite prístrešok na požadované miesto vedľa svojho vozidla. Tunel na pripojenie prístrešku by mal smerovať k bočnému vchodu do karavanu.
- Podľa možnosti zostavte svoj prístrešok tak, aby hlavný vchod smeroval od vetra.

1. Pokyny pri zostavení/nafúknutí

- 1.1. Vezmite rúčku prístrešku a zasuňte ju cez kanál prístrešku, až kým nebude prístrešok na požadovanom mieste na vozidle. Spoločnosť Coleman odporúča použiť samostatnú súpravu vyrobenú zo 6mm dvojdrážkovej lišty a 8 kusov, aby bol zaistený jednoduchší a pohodlnejší postup. (Obr. U)
- 1.2. Váš produkt je vybavený jedným typom ventilu: Vysokotlakový ventil. Sú umiestnené vo vnútri prístrešku a sú prístupné cez hlavné dvere a malé otvory na zips. (Obr. B)
- 1.3. Pre nafúknutie otvorte ventilový kryt otočením ho proti smeru hodinových ručičiek. (Obr. C, D)
- 1.4. Skontrolujte a ubezpečte sa, že odpružený kolík nie je zatlačený a zamknutý v otvorenej polohe. Pre overenie toho, či ventil nie je otvorený, skontrolujte polohu kolíka. Ak je kolík dolu, ventil je otvorený. K jeho zatvoreniu stlačte kolík tam, aby vyskočil späť hore. Teraz je ventil zatvorený a pripravený k nafúknutiu.
- 1.5. Celé nafúknutie sa robí v **zatvorenej polohe** (Obr. 1) a vypúšťanie sa robí v **otvorenej polohe**. (Obr. 2)
- 1.6. Pre pripojenie hadice pumpy k vysokotlakovému ventilu stlačte dané príslušenstvo do ventilu a otočte v smere hodinových ručičiek pre uzavretie (Obr. E, F, G). Nafukujte, kým sa nedosiahne požadovaný tlak 6.5 - 7 PSI (448-483 mbar). (Obr. H)

Poznámka: Aby sa konštrukcia prístrešku mohla správne nafúknuť, môže byť potrebné jemne ho naddvíhnuť na nafukovacích častiach.

UPOZORNENIE

Prístrešok príliš nenafukujte, pretože počas stúpajúcich teplôt počas kempingového pobytu sa môže zvýšiť tlak.

- 1.7. Po vykonaní nafúknutia a dosiahnutí správneho tlaku odpojte hadicu od ventilu (otočte príslušenstvo pumpy proti smeru hodinových ručičiek) a zatvorte kryt ventilu.

Poznámka: Ventil nebude dokonalo vzduchotesný, až kým sa neuzavrie a neutiahne sa kryt ventilu.

- 1.8. Nafúknite všetky stĺpiky prístrešku tak, že zopakujete body 1.3 až 1.7.
- 1.9. (ak je to možné) - Pre nastavenie bočnej tyče vstupného predstanu
 - 1.9.1. Použite hliníkovú tyč a poskladajte prút spájaním jednotlivých častí do seba - všetky časti sú vybavené naťahovacími lanami.
 - 1.9.2. Vložte poskladaný prút do príslušných puzdier pre prúty - puzdro pre prút sa nachádza na konci bočných dverí predstanu (Obr. I).
 - 1.9.3. Vsuňte všetky konce prútov do príslušných umelohmotných prípojk. (Obr. J)
- 1.10. Zatvorte všetky zipsy dverí.
- 1.11. Zakolíkujte všetky rohy prístrešku. Na tento účel použite štyri kovové kolíky v tvare V. Zaistíte správne napnutie medzi všetkými kolíkmi a uistíte sa, že prístrešok má obdĺžnikový tvar. (Obr. A)
- 1.12. Umiestnenie kolíkov
 - 1.12.1. Všade okolo prístrešku použite oceľové kolíkové tyče. (Obr. K)
 - 1.12.2. Používajte umelohmotné kolíky pre kotviace laná a popruhy proti búrke (Obr. L).
 - 1.12.3. Používajte ploché oceľové tyčové kolíky pre vstupné dvere a popruh predstanu (Obr. M).
- 1.13. Vždy použite všetky kotviace laná a popruhy. Dbajte na to, aby prístrešok nebol zdeformovaný v dôsledku pnutia kotevných lán a popruhov prispôbením polohy bežca a spón. Počas pobytu pravidelne kontrolujte napnutie kotevných lán a popruhov.
- 1.14. Ak máte podozrenie na únik vzduchu, skontrolujte, či je vzduchový ventil správne uzavretý, rovnako ako aj odpružený kolík a vonkajší kryt.
- 1.15. Ak vzduch ešte stále uniká zo stanu, je potrebná kompletná kontrola vnútornej trubice. Prosím postupujte podľa pokynov na údržbu uvedených v tejto príručke.

UPOZORNENIE

Tlak bude stúpať a klesať so zvyšujúcimi sa/klesajúcimi teplotami. Pravidelne kontrolujte tlak počas dlhšieho pobytu (stlačte a hmatom skontrolujte tlak v tyčiach stanu). Keď stúpne teplota a tyče stanu sa zdajú byť príliš tvrdé, znížte tlak jemným zatlačením na kolík ventilu a potom pripojte vašu pumpu a nafukovaním upravte na odporúčaný tlak.

2. Pokyny pri rozobratí/vypustení vzduchu

- 2.1. Otvorte vnútorné dvere prístrešku.
- 2.2. Otvorte dvojvrstvové vchodové dvere so sieťkou – ponechajte hlavné vchodové dvere otvorené, aby sa uľahčilo vypúšťanie vzduchu pri rolovaní prístrešku.
- 2.3. Vytiahnite kolíky upevňujúce kotevné laná a body pre stĺpy. Odpojte prístrešok od lišty vozidla.
- 2.4. Odstráňte hliníkové bočné tyče predstanu z ich puzdier - odložte ich do vaku pre tyče. (podľa potreby)
- 2.5. Pre vypustenie vzduchovej tyče otočte kryt ventilu proti smeru hodinových ručičiek. Zatlačte odpružený kolík, až kým nezostane dolu. Ventil je teraz otvorený a vzduchová tyč sa začína vypúšťať. Počkajte, kým sa nevyпустí všetok vzduch zo stĺpov. Poznámka: môžete počuť hlasný zvuk pri zatlačení kolíku - to je normálne.
- 2.6. Zrolujte a/alebo zložte prístrešok v smere otvoreného ventilu, aby ste vytlačili zo vzduchových stĺpikov čo najviac vzduchu.
- 2.7. Prístrešok položte na rovnú plochu.
- 2.8. Zložte prístrešok a zrolujte ho do tašky.
- 2.9. Kolíky a tyče odložte do transportnej tašky.
- 2.10. Pred uskladnením sa uistite, že je váš prístrešok úplne suchý, aby ste predišli plesniam/hnilobe a zhrdzaveniu kovových častí.

3. Starostlivosť, skladovanie, čistenie

- 3.1. Prístrešok skladujte v suchom, chladnom a dobre vetranom priestore bez nečistôt. Nikdy nenechávajte váš zbalený stan na priamom slnku - vyberte si tmavé miesto.
- 3.2. Špinavé prístrešky je možné umývať iba čistou vodou a mäkkou špongiou. Nikdy nepoužívajte čistiaci prostriedok, mydlá alebo kefu na prístrešok – mohlo by to poškodiť textilie a výrazne znížiť vodotesné vlastnosti vášho prístrešku.
- 3.3. Na prístrešok ani do neho nikdy nestriekajte insekticidy – mohlo by to poškodiť textilie a výrazne znížiť vodotesné vlastnosti vášho prístrešku.
- 3.4. Ak sa páska odliepa - k tomu môže dôjsť po dlhodobom vystavení pôsobeniu slnka a normálnom starnutí prístrešku - môžete to opraviť odstránením uvoľnených častí a použitím tesniacej pásky (vnútri) v kombinácii s vodeodolným sprejom (vonku) pre opätovné zabezpečenie vodotesnosti spojov.

4. Oprava/Výmena vzduchovej tyče

- 4.1. Úplne vypustite vzduch z poškodenej vzduchovej tyče otvorením ventilu.
- 4.2. Rozopnite hlavné puzdro a vyberte vzduchovú tyč z puzdra na zips. (Obr. N, O)
- 4.3. Odrežte upevnenie zipsu, ktoré sa používalo na udržanie zipsu vnútri plášt'a vzduchovej tyče. (Obr. P)

UPOZORNENIE

Nikdy neodzipsujete plášť vtedy, keď je vzduchová tyč naplnená vzduchom - tým pádom by duša mohla rýchlo vyskočiť a vybuchnúť.

- 4.4. Vyberte dušu zo svojho obalu – neodstráňte dušu kompletne – neodstráňte/ neodskrutkujte ventil. Dávajte si pozor, aby ste nepoškodili dušu v oblasti okolo ventilu prílišným potiahnutím. (Obr. Q)
- 4.5. Pre kontrolu polohy úniku vzduchu nafúknite dušu a použitím misky s vodou lokalizujte polohu diery.

UPOZORNENIE

Dajte skutočne malé množstvo vzduchu do duše - duša nemôže vystáť tlak bez svojho plášt'a. Pretlak by mohol spôsobiť poranenie pri vybuchnutí duše.

- 4.6. Očistite oblasť okolo diery, odstráňte vodu, masťotu a špinu.
- 4.7. Použite pribalenú lepiú záplatu Coleman pre dokonalé zakrytie diery. NEstrihajte opravnú záplatu pre zaistenie maximálneho efektu opravy - prstom prechádzajte po duši pre zabezpečenie dokonalého priľnutia. (Obr. R)
- 4.8. Ako náhle lepenie je dokončené (minimálne 30 minút), opatrne vsuňte späť dušu do plášt'a. Zatvorte behúne zipsov (vždy si dávajte pozor na to, aby ste nezachytili dušu do behúňov zipsov). (Obr. S)
- 4.9. Pre uistenie sa o efektívnosti opravy nafúknite stĺp do odporúčaného tlaku a po istom čase skontrolujte tlak. Po dokončení opravy jemne vypustite vzduch zo vzduchovej tyče, opäť pripojte spolu oba behúne zipsov pomocou upevňovača zipsov. (Obr. T)
- 4.10. Vymeňte tyč v puzdre prístrešku na zips.
- 4.11. Opravné záplaty pribalené do vašej výbavy na opravu sú určené pre malé diery (10 mm dĺžka) - Pokiaľ nie ste schopný vykonať opravu (väčšia diera, problém s ventilom, atď.), musíte vymeniť celú vzduchovú tyč (dušu a plášť). Náhradné tyče sú k dispozícii od popredajných služieb Coleman®.

SK

Tisztelt vásárlónk!

Gratulálunk a Coleman Air elősátor megvásárlásához.

Büszkék vagyunk rá, hogy olyan minőségi termékkel szolgálhatunk az ön számára, amelyet éveken át örömmel használhat majd. Az ön által vásárolt új termék olyan választás, amely megérdemli az ön figyelmét és gondoskodását. Ezt a használati útmutatót azért készítettük, hogy segítsük a termék helyes használatát. Az útmutató tartalmazza a termék és a tartozékok részletes leírását, valamint a használatával és karbantartásával kapcsolatos információkat. Kérjük, hogy alaposan és figyelmesen olvassa el, mielőtt a terméket használatba veszi.

FIGYELEM

A termék tulajdonosának felelőssége, hogy a termék biztonságos használata érdekében minden felhasználó elolvassa és betartsa a használati utasításban foglaltakat.

Fontos megjegyzés:

Bizonyos időjárási körülmények között páralecsapódás léphet fel az elősátor belső felületén.

A páralecsapódás megelőzése érdekében gondoskodjon megfelelő szellőzésről.

A páralecsapódás nem keverendő össze a csapadék beszivárgásával.

- Mielőtt először használja sátorozáshoz, gyakorolja otthon a sátor felállítását. Mindig kövesse az ebben az útmutatóban leírt felállítási/felfújási utasításokat.
- Keressen egy vízszintes talajt, távol a fáktól, elkerülve a leeső ágakat, nedvességet stb., amelyek károsíthatják az elősátort.
- A sátoralaj esetleges sérülésének elkerülése végett ügyeljen rá, hogy a talajon ne legyenek hegyes kővek és törmelékdarabok.
- Csomagolja ki az elősátort, és egyértelműen azonosítsa az elősátor minden egyes részét – elősátor, rúdtáska, sátorvas-táska, javító készlet, kettős kézipumpa és nyomásmérő.
- Tekerje ki és tegye le az elősátort a kívánt helyzetbe a járműve mellett. Az elősátor csatlakozási alagútja a lakóautó oldali bejárat felé néz.
- Próbálja felállítani az elősátort úgy, hogy a főbejárat a szélétől védett legyen.

1. A sátor felállítása/felfújása

- 1.1. Fogja meg az elősátor csöveit, és csúsztassa át az elősátor csatornáján, amíg az elősátor a kívánt helyzetbe nem kerül a járművön. A Coleman javasolja egy külön készlet használatát, amely 8 darab 6 mm-es dupla kador szalagból áll, hogy biztosítsa a könnyebb és kényelmesebb folyamatot. (U. ábra)
- 1.2. Az ön által vásárolt termék nagy nyomásra tervezett szelepekkel van ellátva. Ezeket az elősátor belsejében találhatók, és a főbejárat ajtókon és a kis cipzáras nyílásokon keresztül érhetők el. (B. ábra)
- 1.3. A felfújáshoz először vegye le a szelep zárókupakját úgy, hogy az óramutató járásával ellentétes irányba forgatja (C és D. ábra).
- 1.4. Győződjön meg róla, hogy a középső rugós szeleptű nincs benyomva, és a szelep nincs nyitott állásban rögzítve. Ennek ellenőrzéséhez nézze meg a szeleptű helyzetét. Ha a szeleptű be van nyomva, a szelep nyitott állapotban van. A szelep zárásához nyomja be a szeleptűt, hogy a rugó kiugorjon. A szelep ekkor zárt állásban van, és készen áll a felfújásra.
- 1.5. A felfújást a szeleptű zárt állásában (1. ábra), a leeresztést pedig nyitott állásban kell végezni. (2. ábra)
- 1.6. Csatlakoztassa a pumpatömlőt a nagy nyomású szelephez: nyomja a tömlőcsatlakozót a szelepre, majd fordítsa el az óramutató járásának megfelelően (E, F és G. ábra). Pumpálja fel a sátrat a kívánt nyomás eléréséig, 6,5 - 7 psi (448-483 mbar) nyomásértéig (H. ábra).

Mejgjegyzés: *Annak érdekében, hogy az elősátor megfelelően felfújódjon, szükség lehet a felfújható részek enyhe emelésére.*

FIGYELMEZTETÉS

Ne fújja túl az elősátort, mert a kempingben való tartózkodása alatt a növekvő hőmérséklet esetén a nyomás is emelkedhet.

- 1.7. Ha a sátrat felfújta a kívánt nyomásértékre, válassza le a pumpatömlőt a szelepről (fordítsa el a tömlőcsatlakozót az óramutató járásával ellentétes irányba), és csavarja vissza a szelep zárókupakját.

Mejgjegyzés: *A szelep csak akkor van teljesen légmentesen lezárva, ha a szelep zárókupakja szorosan rá van csavarva a szelepre.*

- 1.8. Fújja fel az összes elősátor rudat az 1.3.-1.7. lépések megismétlésével.
- 1.9. (Adott esetben) - Az elősátor oldalsó bemeneténél lévő rúd beállításához fogja az alumínium rudat
 - 1.9.1. És szerelje össze őket egy bottá az egyes részek egymásba szúrásával - valamennyi rész terhelőkötéllel van ellátva.
 - 1.9.2. Helyezze az így elkészült botvonalat a megfelelő rúdhüvelyekbe - a rúdhüvely minden egyes oldalsó ajtónál megtalálható az elősátornál (I. ábra).
 - 1.9.3. Helyezze be az összes rúdvéget a megfelelő műanyag csatlakozókba (J. ábra).
- 1.10. Húzza be az ajtón lévő cipzárat.
- 1.11. Rögzítse az elősátor minden sarkát. Ehhez használja a négy V alakú fém sátorvasat. Ügyeljen a megfelelő feszességre az összes sátorvas között, és győződjön meg arról, hogy az elősátor alakja téglalap alakú. (A. ábra)
- 1.12. A cölöpök elhelyezése
 - 1.12.1. Használjon acél rúdvasakat az elősátor körül. (K. ábra)
 - 1.12.2. Használjanak műanyag cölöpöket a tartózsínörökhöz és a vihar hevederekhez (L. ábra)
 - 1.12.3. Használjanak lapos fejű cölöp rudakat a bejárat ajtóhoz és az elősátor hevederhez (M. ábra)
- 1.13. Mindig használja az összes tartózsínort és hevedert. Ügyeljen arra, hogy az elősátor ne deformáldjon el a sátorzsínór és a hevederek feszültsége által a futó és a csat helyzetének beállításával. Rendszeresen ellenőrizze a sátorzsínókat és a és a hevederek feszességét a tartózkodás során.
- 1.14. Ha úgy véli, a felfújt tartóoszlopokból ereszt a levegő, ellenőrizze, hogy jól zár-e a szelep. A szeleptűt és a szelepkupakot egyaránt ellenőrizze.

- 1.15. Ha a felfújható tartóoszlop ezután is ereszt, szükség esetén ellenőrizze a belső tömlőt is Olvassa el a használati útmutató karbantartással foglalkozó részét.

FIGYELMEZTETÉS

A levegő hőmérsékletének emelkedésével/csökkenésével a tömlőkben lévő nyomás is emelkedik, illetve csökken. Hosszabb sátorozások alatt rendszeres időközönként ellenőrizze a nyomást (kézzel nyomja össze a felfújható tartóoszlopokat).

Ha nő a külső levegő hőmérséklete, és a tartóoszlopok túl keménynek tűnnek, a szeleptől enyhe benyomásával eresszen ki egy kevés levegőt, illetve szükség esetén a megfelelő nyomás elérése érdekében csatlakoztassa a pumpát, és fújja keményebbre a tartóoszlopokat.

2. A sátor lebontása/leeresztése

- 2.1. Nyissa ki az elősátor belső ajtaját.
- 2.2. Nyissa ki a kétrétegű bejárati hálós ajtókat – tartsa nyitva a főbejárati ajtókat a könnyebb légtelenítés érdekében az elősátornál.
- 2.3. Szedje ki a sátorzsineg cövekeit, és a többi sátorcöveket is. Válassza le az elősátrat a jármű sinjéről.
- 2.4. Távolítsák el az alumínium oldalsó elősátor rudat a hüvelyéből - Tárolják a rúdtáskában. (adott esetben)
- 2.5. A tartóoszlopok leeresztéséhez a szelep zárókupakját az óramutató járásával ellentétes irányba csavarja le. Nyomja be a rugós szeleptűt teljesen, amíg benyomva marad. A szelep ekkor nyitott állapotban van, és a tartóoszlop elkezd leereszteni. Várjon, amíg a tartóoszlopok teljesen leeresztenek. Megjegyzés: a szeleptű benyomásakor hangos sipolás hallatszódhat; ez teljesen normális jelenség.
- 2.6. Tekerje fel és/vagy hajtsa össze az elősátrat a nyitott szelep irányába, hogy a lehető legtöbb levegő távozzon a légrudakból.
- 2.7. Fektesse le újra az elősátrat.
- 2.8. Hajtsa össze az elősátrat, és tekerje fel, hogy illeszkedjen a hordtáskába.
- 2.9. A cövekeket és sátorrudakat is tegye el a tartózsákba.
- 2.10. Tárolás előtt győződjön meg arról, hogy az elősátor teljesen száraz, hogy elkerülje a penészedést/rothadást és a fém alkatrészek rozsdásodását.

3. Ápolás, tárolás, tisztítás

- 3.1. Tárolja az elősátrat száraz, hűvös, jól szellőző helyen, szennyeződésektől és törmeléktől távol. Az összecsomagolt sátrat soha ne tegye ki közvetlen napsugárzásnak; lehetőleg sötét helyen tárolja.
- 3.2. A piszkos elősátrakat csak tiszta vízzel és puha szivaccsal lehet tisztítani. Soha ne használjon mosószert, szappant vagy kefét az elősátoron – ez károsíthatja a szöveteket és drasztikusan csökkentheti az elősátor vízállóságát.
- 3.3. Soha ne permetezzen rovarölő szereket az elősátorra vagy az elősátorban - ez károsíthatja a szöveteket és drasztikusan csökkentheti az elősátor vízállóságát.
- 3.4. Amennyiben a szegőszalag leválik a sátor szegéséről (ez történhet hosszabb napsugárzás után és az elősátor normális öregedése mellett), a sátor házilág javítható; ehhez távolítsa el a levált részt, majd a sátor belsejében szlikon tömítőanyag, a sátor külső felületén pedig víztaszító spray használatával tegye ismét vízhatlanná a szegést.

4. A tartóoszlop tömlőjének javítása/cseréje

- 4.1. A szelep kinyitásával eressze le teljesen a sérült tartóoszlopot.
- 4.2. Csavarja ki a főhüvelyt, és vegye ki a levegőrudat az elősátor cipzáras hüvelyéből (N. ábra, O. ábra).
- 4.3. Vágja el a tömlőhuzaton lévő cipzárhúzóok rögzítésére szolgáló kábelkötegelőt (P. ábra).

FIGYELMEZTETÉS

Soha ne húzza ki az oszloprekesz cipzárát, amikor az oszlop fel van fújva, mert a felfújt tartóoszlop kiugorhat az oszloprekeszből, és eldurranhat.

- 4.4. Vegye ki a tömlőt a tömlőhuzatból, de ne teljesen, és ne vegye le / ne csavarja ki a szelepet. Vigyázzon, nehogy túlságosan meghúzza a tömlőt, és a tömlő a szelep környékén megsérüljön (Q. ábra).
- 4.5. A szivárgás helyének megállapításához fújja fel a tömlőt, és egy kád vízbe helyezve keresse meg a lyukat.

FIGYELMEZTETÉS

A tömlőbe csak kevés levegőt fújjon, ugyanis a tömlő a tömlőhuzat nélkül nem bír ki nagyobb nyomást. A túl nagy nyomás hatására eldurranhat, és sérülést okozhat.

- 4.6. Tisztítsa meg a lyuk környékét a víztől, zsirtól és a szennyeződéstől.
- 4.7. A mellékelt Coleman felragasztható javítófolttal teljesen ragassza le a lyukat. A maximális javítási hatékonyság érdekében NE vágja kisebbre a javítófoltot. Dörzsölje rá a foltot a tömlőre, amíg tökéletesen ráragad (R. ábra).
- 4.8. Ha a ragasztás teljesen megkötött (min. 30 perc), óvatosan csúsztassa vissza a tömlőt a tömlőhuzatba. Húzza be a cipzárát, ügyelve rá, nehogy a cipzár becsipje a tömlő anyagát (S. ábra).
- 4.9. A ragasztás sikerességének ellenőrzésére pumpálja fel a tartóoszlopot az ajánlott nyomásra, és egy kis idő elteltével ellenőrizze, hogy a tartóoszlop tartja-e a nyomást. Ha a javítás készen van, eresszen ki egy kevés levegőt a tartóoszlopból, majd a két cipzárhúzózt egy kábelkötegelővel rögzítse egymáshoz (T. ábra).
- 4.10. Helyezze vissza a rudat a napellenző cipzáras hüvelyébe.
- 4.11. A javítókészletben lévő javítófoltok kis méretű lyukak (max. 10 mm) befoltolására szolgálnak. Amennyiben a tömlő sérülése ezekkel nem javítható (pl. nagyobb hasadás, szelephiba stb. miatt), úgy az egész tartóoszlopot (a tömlőt és a tömlőhuzatot) ki kell cserélni. Pót-tartóoszlop a Coleman® értékesítés utáni szolgáltatásának keretében rendelhető.

Poštovani kupče,

Čestitamo vam na kupnji Coleman šatora na napuhivanje.

S ponosom Vam isporučujemo ovaj kvalitetni proizvod koji će Vam godinama pružati zadovoljstvo. Vaš novi artikl je investicija koja zaslužuje Vašu pažnju i pozornost. Ovaj priručnik je sastavljen kako bi Vam pomogao u pravilnom rukovanju Vašim proizvodom.

Priručnik sadrži pojediniosti o proizvodu, njegovoj opremi, te informacije o rukovanju proizvodom i njegovom održavanju. Pozorno pročitajte priručnik i upoznajte se s proizvodom prije njegove upotrebe.

OPREZ

Vlasnik je odgovoran za osiguravanje da svi korisnici pažljivo pročitaju priručnik i upute za sigurno rukovanje ovim proizvodom i da ih se pridržavaju.

Važna obavijest:

Pod određenim vremenskim uvjetima može se pojaviti kondenzacija na unutarnjoj površini vašeg šatora na napuhivanje.

Za sprečavanje kondenzacije u vašem šatoru na napuhivanje pobrinite se za odgovarajuću ventilaciju.

Kondenzaciju ne treba pogrešno shvatiti kao prokišnjavanje.

- Uvijek vježbajte kod kuće prije prve upotrebe šatora u kampiralištu. Uvijek slijedite upute za postavljanje/napuhavanje navedene u ovom priručniku.
- Pronađite ravan dio terena, daleko od drveća kako biste izbjegli grane koje padaju, sok s drveća itd. jer to može oštetiti vaš šator.
- Uvjertite se da na tom području nema oštrog kamenja, stijena i krotina kako biste izbjegli oštećivanje podloge šatora.
- Raspakirajte šator i jasno identificirajte sve pojedinačne dijelove svog šatora: šator, torbu s kolcima, torbu sa šipkama, komplet za popravak, ručna pumpa s dvostrukim djelovanjem i manometar.
- Razmotajte i ravno položite svoj šator u potreban položaj uz vaše vozilo. Kontaktni tunel šatora mora biti okrenut prema strani s ulazom u vaše vozilo za rekreaciju.
- Pokušajte postaviti svoj šator tako da glavni ulaz bude na suprotnoj strani od vjetra.

1. Upute za postavljanje/napuhavanje

- 1.1. Uzmite šipke šatora i provucite ih kroz tunel šatora dok šator ne bude u željenoj poziciji na vozilu. Coleman preporučuje upotrebu posebnog sklopa napravljenog od dvostruke kador trake broj 8 za ojačanje te za jednostavniji i ugodniji postupak. (Sl. U)
- 1.2. Vaš proizvod je opremljen jednom vrstom ventila: Visokotlačni ventil. Nalaze se unutar šatora i dostupni su kroz glavna vrata i male otvore na patentnom zatvaraču. (Sl. B).
- 1.3. Za napuhavanje, otvorite poklopac ventila tako što ćete ga okrenuti u smjeru suprotnom od smjera kazaljke na satu (Sl. C, D).
- 1.4. Provjerite i osigurajte da iglica potisnuta oprugom nije uvučena i zaključana u otvoreni položaj. Kako biste potvrdili da ventil nije otvoren, provjerite položaj iglice. Kada je iglica u donjem položaju, ventil je otvoren. Za zatvaranje ventila gurnite iglicu tako da ju opruga ponovno potisne u gornji položaj. Sada je ventil zatvoren i spreman za napuhavanje.
- 1.5. Cjelokupno napuhavanje se vrši u zatvorenom položaju (Sl. 1) a ispuhanje se vrši u otvorenom položaju (Sl. 2).
- 1.6. Za pričvršćivanje cijevi pumpe na visokotlačni ventil, gurnite priključak u ventil i okrenite ga u smjeru kazaljke na satu kako biste ga zaključali (Sl. E, F, G). Napuhnite šator dok ne postignete potrebni pritisak od 6.5 - 7 PSI (448-483 mbara) (Sl. H).

Napomena: Za napuhivanje šatora do njegovog potrebnog oblika može biti potreban nježan potisak na njegovim dijelovima za napuhivanje.

UPOZORENJE

Nemojte prenapuhati šator jer se može povećati tlak zbog temperature koje se povećava u vašem kampiralištu.

- 1.7. Nakon što ste napuhali šator i postigli željeni tlak, skinite cijev s ventila (okrenite priključak pumpe u smjeru suprotnom od smjera kazaljke na satu) i zatvorite poklopac ventila.

Napomena: Ventil neće biti potpuno nepropustan za zrak dok se ne zatvori učvršćenim poklopcem ventila.

- 1.8. Napuhajte sve šipke šatora primjenjujući §1.3 do §1.7.
- 1.9. (Ako je primjenjivo) - Za postavljanje stupa trijema bočnog ulaza
 - 1.9.1. Uzmite aluminijski stup i sastavite liniju stupa spajanjem dijelova zajedno – svi se dijelovi drže elastičnim kabelima za apsorbiranje udara.
 - 1.9.2. Umetnite liniju stupa u odgovarajuće rukavce stupa – rukavac stupa nalazi se na rubu trijema bočnih vrata (Sl. I).
 - 1.9.3. Umetnite sve krajeve stupa u odgovarajuće plastične priključke (Sl. J).
- 1.10. Zatvorite sve patentne zatvarače na vratima.
- 1.11. Pričvrstite svaki kut svog šatora. Za to upotrijebite četiri metalna kolčića u obliku slova V. Pobrinite se za odgovarajuću zategnutost između svih klinova i uvjerite se da je je oblik šatora pravokutan. (Sl. A)
- 1.12. Postavljanje klinova
 - 1.12.1. Upotrebljavajte čelične klinove oko cijelog šatora.(Sl. K)
 - 1.12.2. Koristite plastične klinove za konopce za učvršćivanje i trake protiv oluje (Sl. L).
 - 1.12.3. Koristite šipke s ravnom glavom za ravna ulazna vrata i trake za trijem (Sl. M).
- 1.13. Uvijek koristite sve konopce za učvršćivanje i trake. Pobrinite se da se šator ne deformira pod zategnutošću užadi i traka tako što ćete regulirati položaj nosača i kopči. Redovito provjeravajte zategnutost užadi i traka tijekom svog boravka.
- 1.14. Ako sumnjate na ispuštanje zraka, provjerite je li zračni ventil pravilno zatvoren, kako iglica potisnuta oprugom tako i vanjski poklopac.
- 1.15. Ako iz šipke na napuhavanje još uvijek izlazi zrak, potrebna je potpuna provjera unutarnje cijevi. Pogledajte dio ovog priručnika vezan uz održavanje.

UPOZORENJE

Tlak će rasti i opadati kako temperatura bude rasla/opadala.

Redovito provjeravajte tlak tijekom produženog boravka (stisnite šipke na napuhavanje rukom i osjetite tlak u njima).

Ako temperatura raste i šipke izgledaju previše tvrde, smanjite tlak u njima tako što ćete kratko pritisnuti iglicu na ventilu i zatim priključiti pumpu na ventil i napuhati šipku kako biste postigli preporučeni tlak.

2. Upute za ispuhavanje / rastavljanje

- 2.1. Otvorite unutarnja vrata šatora.
- 2.2. Otvorite dvoslojna mrežasta vrata - držite glavna ulazna vrata otvorenima za lakše ispuštanje zraka kada motate šator.
- 2.3. Oslobodite konopce za učvršćivanje i točke za pričvršćivanje klinovima. Skinite šator s transportnog sredstva.
- 2.4. Izvadite aluminijski stup bočnog trijema iz rukavca – Spremite ga u vreću za stup. (ako je primjenjivo)
- 2.5. Za ispuhavanje šipke na napuhavanje, okrenite poklopac ventila u smjeru suprotnom od smjera kazaljke na satu. Pritisnite iglicu potisnutu oprugom dok ne ostane u donjem položaju. Ventil je sada otvoren i šipka se počinje ispuhivati. Sačekajte dok se šipke na napuhavanje potpuno ne ispuhnu. Napomena: pri garanju iglice se može čuti glasan zvuk - to je normalno.
- 2.6. Smotajte i/ili složite šator u pravcu otvorenog ventila kako biste istisnuli što više zraka iz zračnih šipki.
- 2.7. Ponovno položite šator na ravnu površinu.
- 2.8. Složite šator i smotajte ga kako biste ga smjestili u torbu za nošenje.
- 2.9. Stavite torbe s klinovima i šipkama u torbu za nošenje.
- 2.10. Uvjerite se da je vaš šator potpuno suh prije skladištenja kako biste izbjegli stvaranje plijesni/gnjilosti te hrđe na metalnim dijelovima.

3. Održavanje, pohrana, čišćenje

- 3.1. Skladištite svoj šator na suhom, hladnom, dobro prozračenom mjestu bez prašine i prljavštine. Nikad ne ostavljajte zapakiran šator na izravnom sunčevom svjetlu - izaberite tamno mjesto.
- 3.2. Prljavi šatori mogu se prati samo čistom vodom i mekom spužvom. Nikada nemojte upotrebljavati deterdžent, sapun ili četku za svoj šator jer to može uništiti tkaninu i drastično smanjiti vodonepropusnost vašeg šatora.
- 3.3. Nikada nemojte upotrebljavati raspršivače protiv kukaca na ili u šatore jer to može uništiti tkaninu i drastično smanjiti vodonepropusnost vašeg šatora.
- 3.4. U slučaju da se vrpca odlijepi - To se može desiti nakon dugotrajnog izlaganja suncu i normalnog starenja šatora - to možete popraviti tako što ćete ukloniti odlijepjeni dio i upotrijebiti zaptivač šavova (s unutarnje strane) u kombinaciji s vodonepropusnim sprejom (s vanjske strane) kako biste ponovno zatvorili šavove na Vašem šatoru.

4. Popravak/zamjena cijevi šipke na napuhavanje

- 4.1. Potpuno ispuhните oštećenu šipku na napuhavanje tako što ćete otvoriti ventil.
- 4.2. Otkopčajte glavni rukav i izvadite zračnu šipku iz rukava šatora s patentnim zatvaračem (SI. N, O).
- 4.3. Presijecite plastičnu vezicu koja osigurava klizače patentnog zatvarača na omotu šipke na napuhavanje (SI. P).

UPOZORENJE

Nikad ne otvarajte patentni zatvarač na omotu kada je šipka na napuhavanje napuhana - to može dovesti do toga da mješur iskoči van i eksplodira.

- 4.4. Izvadite zračni mješur iz omota - Nemojte potpuno ukloniti zračni mješur - Nemojte ukloniti / odvrnuti ventil. Pazite da ne oštetite zračni mješur oko područja ventila pretjerano ga povlačeći (SI. Q).
- 4.5. Kako biste na kojem mjestu mješur ispušta zrak, napuhните zračni mješur i, koristeći posudu napunjenu vodom, pronađite mjesto na kojem je mješur probušen.

UPOZORENJE

Napuhните samo malo zraka u mješur - mješur ne može izdržati tlak bez svog omota. Previsok tlak može dovesti do ozljede, budući da mješur može eksplodirati.

- 4.6. Očistite područje oštećenja kako biste uklonili vodu, masnoću i prljavštinu.
- 4.7. Nanesite isporučenu Coleman samoljepljivu zakrpu za popravak tako da njom potpuno pokrijete oštećenje. NEMOJTE rezati zakrpu za popravak kako biste osigurali maksimalnu učinkovitost popravka - Utrljajte ju na mješur dok ne bude savršeno zalijepljena. (SI. R)
- 4.8. Kada zakrpa bude potpuno zalijepljena (najmanje 30 minuta), pažljivo uvucite mješur natrag u omot. Zatvorite klizače patentnog zatvarača (uvijek pazite da ne zahvatite mješur klizačima patentnog zatvarača) (SI. S).
- 4.9. Kako biste osigurali učinkovitost popravka, napuhните šipku na preporučeni tlak i provjerite tlak nakon određenog vremena. Kada popravak bude završen, blago ispuhните šipku na napuhavanje i ponovno spojite oba klizača patentnog zatvarača plastičnom vezicom (SI. T).
- 4.10. Umetnite šipku u rukav šatora s patentnim zatvaračem.
- 4.11. Zakrpe za popravke isporučene u Vašem kompletu za popravke su pogodne za male otvore (10 mm duljine) - Ako ne možete popraviti oštećenje (veći otvor, problem s ventilom...), trebate zamijeniti kompletnu šipku na napuhavanje (mješur i omot). Rezervne šipke možete nabaviti u Coleman® postprodajnom servisu.

Stimate client,

Felicitări pentru achiziționarea cortului Coleman Air.

Suntem mândri să vă oferim un produs care o să vă facă plăcere mulți ani de acum încolo. Noua achiziție este o investiție care merită toată atenția și grija dumneavoastră. Acest manual a fost creat pentru a vă ajuta să folosiți în mod corect acest produs. Conține detaliile produsului, echipamentele și informațiile necesare folosirii și întreinerii. Citiți cu atenție să vă familiarizați cu produsul înainte să-l folosiți.

ATENIE

Este responsabilitatea proprietarului să se asigure că toți cei care folosesc acest cort citesc cu atenție și respectă indicațiile din manual pentru a garanta folosirea în siguranță a acestui produs.

Aviz Important:

În anumite condiții meteo, este posibil să apară condens pe suprafața interioară a cortului dvs.

Pentru a preveni condensul din cort, asigurați o aerisire corespunzătoare.

Condesul nu trebuie confundat cu scurgerile.

- Întotdeauna exersați acasă înainte să-l folosiți într-un spațiu de campare. Întotdeauna să respectați instrucțiunile de asamblare/umflare descrise în acest manual.
- Găsiți un teren plat, departe de arbori, pentru a evita crengile căzute care vă pot deteriora cortul.
- Asigurați-vă că zona este curățată de pietre ascuțite, bolovani și alte obiecte care ar putea avaria folia de sol.
- Despachetați cortul și identificați bine toate piesele acestuia - cortul, sacul cu stâlpi, sacul cu picheți, kitul de reparație, pompa manuală dublă și manometrul.
- Desfaceți și întindeți cortul în poziția dorită, lângă vehiculul dvs. Tunelul de legătură al cortului trebuie îndreptat către intrarea în rulotă.
- Încercați să nu așezați cortul cu intrarea principală în direcția din care bate vântul.

1. Instrucțiuni pentru asamblare/umflare

- 1.1. Luați conductele pentru cort și introduceți-le prin canalul cortului, până când acesta este în poziția dorită de lângă vehicul. Coleman recomandă utilizarea unui kit separat cu 8 benzi de etanșare duble de 6 mm, pentru asigurarea unui proces mai simplu și mai confortabil. (Fig. U)
- 1.2. Produsul este echipat cu un singur tip de valvă: valve de mare presiune. Acestea sunt amplasate în cort și accesibile prin ușile principale și ieșirile mici cu fermoar. (Fig. B).
- 1.3. Pentru a umfla cortul, deschideți capacul valvei rotindu-l în sensul invers al acelor de ceas (Fig. C,D).
- 1.4. Verificați și asigurați-vă că bolțul cu arc nu este apăsat și blocat în poziția deschis. Pentru a vă asigura că valva nu este deschisă, verificați poziția bolțului. Dacă bolțul este apăsat, valva este deschisă. Pentru a o închide, apăsați bolțul ca să iasă înapoi. Acum valva este închisă și este gata pentru umflare.
- 1.5. Umflarea se face în poziția închis (Fig. 1) iar dezumflarea se face în poziția deschis. (Fig. 2)
- 1.6. Pentru a atașa furtunul pompei la valva de mare presiune, apăsați capătul în valvă și rotiți în sensul acelor de ceas pentru închidere (Fig. E,F,G). Umflați până când se ajunge la presiunea optimă de 6.5 - 7 PSI (448 - 483 Ombar). (Fig. H)

Notă: Pentru a ajuta la umflarea cortului în forma corectă, este posibil să fie necesar să ridicați ușor secțiunile gonflabile.

ATENȚIE

Nu umflați în exces cortul, deoarece presiunea poate să crească în timp ce temperatura crește în perioada șederii dvs.

- 1.7. După umflare și când ați ajuns la presiunea optimă, deconectați furtunul de valvă (rotiți capul pompei în sensul invers al acelor de ceas) și închideți capacul valvei.

Notă: Valva nu este ermetic închisă până când capacul nu este strâns peste valvă.

- 1.8. Umflați toți stâlpii conform §1.3 și §1.7.
- 1.9. (Dacă este cazul) - Pentru a fixa pridvorul intrării laterale
 - 1.9.1. Luați bățul din aluminiu și asamblați linia bățului montând secțiunile împreună: toate secțiunile sunt prinse între ele cu cabluri anti-șoc.
 - 1.9.2. Introduceți linia bățului în manșoanele corespunzătoare; manșonul bățului este situat pe marginea porticului ușii laterale (Fig. I).
 - 1.9.3. Introduceți toate extremitățile bețelor în conectorii de plastic corespunzători (Fig. J)
- 1.10. Închideți toate fermoarele ușilor.
- 1.11. Fixați fiecare colț al cortului. Pentru acest lucru, folosiți cei patru picheți metalici în formă de V. Asigurați o întindere corespunzătoare între toți picheții și asigurați-vă că forma cortului este dreptunghiulară. (Fig. A)
- 1.12. Poziționarea cuielei
 - 1.12.1. Folosiți picheți din oțel de jur împrejurul cortului. (Fig. K)
 - 1.12.2. Folosiți cuie de plastic pentru tije de legătură și cinghii de ancorare pentru vânt (Fig. L).
 - 1.12.3. Folosiți cuie cu cap plat pentru ușa plată de intrare și pentru pridvor (Fig. M).
- 1.13. Utilizați întotdeauna toate tijele de legătură și chingile. Aveți grijă să nu deformați cortul cu corzile și firele, reglând poziția dispozitivelor de reglare. Verificați în mod regulat întinderea corzilor și firelor pe parcursul șederii.
- 1.14. Dacă suspectați că pierde aer, verificați dacă valva este închisă corespunzător, împreună cu bolțul cu arc și capacul exterior.
- 1.15. Dacă bățul gonflabil pierde aer, trebuie să faceți verificarea completă a tubului interior. Vă rugăm să consultați capitolul despre întreținere din acest manual.

ATENȚIE

Presiunea va crește și scade în raport cu creșterea/scăderea temperaturii. Verificați periodic presiunea mai ales în perioadele mai lungi de folosire a cortului (prin palparea bețelor gonflabile). Dacă temperatura crește și bețele se simt prea tari, eliberați din presiune prin apăsarea scurtă a butonului valvei, apoi conectați pompa și umflați pentru a obține presiunea recomandată.

2. Instrucțiuni pentru demontare/dezumflare

- 2.1 Deschideți ușile interioare ale cortului.
- 2.2 Deschideți ușile de intrare duble din pânză - păstrați ușile de intrare principale deschise, pentru o evacuare mai ușoară a aerului în timpul străngerii cortului.
- 2.3 Desfaceți frânghiile și punctele de ancorare. Deconectați cortul de la vehicul.
- 2.4 Îndepărtați stâlpii din aluminiu al pridvorului din mașon - Păstrați-i în punga cu stâlpi. (dacă este cazul)
- 2.5 Pentru dezumflarea unui băț gonflabil, rotiți capacul valvei în sensul invers al acelor de ceas. Apăsăți bolțul cu arc până rămâne blocat. Valva este acum deschisă iar bățul va începe să se dezumfle. Așteptați până când bețele gonflabile sunt total dezumflate. Notă: când apăsați bolțul se va auzi un zgomot puternic – este normal.
- 2.6 Rulați și/sau împăturiți cortul pe direcția supapei deschise, pentru a îndepărta cât mai mult aer posibil din stâlpi.
- 2.7. Așezați cortul înapoi pe jos.
- 2.8. Împăturiți cortul și rulați-l pentru a încăpea în sacul de transport.
- 2.9 Puneți sacii cu bețele și cuiele în geanta cortului.
- 2.10 Cortul trebuie să fie uscat complet înainte de stocare, pentru a evita mucegăirea/putrezirea și ruginirea pieselor metalice.

3. Îngrijire, depozitare, curățare

- 3.1 Depozitați cortul într-un loc uscat, răcoros și bine aerisit, fără murdărie și reziduuri. Niciodată să nu lăsați cortul strâns în soare – alegeți o zonă întunecată.
- 3.2 Corturile murdare pot fi spălate doar cu apă curată și un burete moale. Nu folosiți niciodată detergenți, săpun sau perii pe cort, deoarece astfel puteți deteriora țesătura și reduce drastic proprietățile impermeabile ale cortului dvs.
- 3.3 Nu pulverizați niciodată insecticide pe sau în cort, deoarece astfel puteți deteriora țesătura și reduce drastic proprietățile impermeabile ale cortului dvs.
- 3.4 În cazul în care tivul se destramă – Acest lucru se poate întâmpla după expunerea prelungită la soare și îmbătrânirea normală a cortului – puteți să reparați îndepărtând partea avariată și folosind un fixator de cusătură (pe interior) împreună cu un spray impermeabil (la exterior) pentru a resigila tivurile.

4. Repararea/inlocuirea bețelor gonflabile.

- 4.1 Dezumflați complet bățul gonflabil defect prin deschiderea valvei.
- 4.2 Desfaceți fermoarul de la mașonul principal și scoateți stâlpii gonflabil din mașonul cu fermoar al cortului (Fig. N,O).
- 4.3 Taiăți brățara autoblocantă folosită pentru securizarea manșetei învelișului bețelor gonflabile. (Fig. P)

ATENȚIE

Niciodată nu deschideți fermoarul învelișului cât timp bățul gonflabil este umflat – în acest fel camera riscă să iasă cu putere și să explodeze.

- 4.4 Scoateți camera din învelișul protector - Nu scoateți camera de tot afară – Nu scoateți/deșurubați valva. Aveți grijă să nu avariati camera în jurul valvei trăgând prea tare. (Fig. Q)
- 4.5 Pentru a descoperi unde pierde aer, umflați camera și, folosind o cadă cu apă, identificați unde este găurită.

ATENȚIE

Umflați foarte puțin camera – fără învelișul protector nu poate să reziste presiunii. O presiune prea mare poate face camera să explodeze și să vă rănească.

- 4.6 Curățați zona din jurul găurii pentru a îndepărta apa, praful și grăsimea.
- 4.7 Aplicați banda adezivă Coleman din dotare astfel încât să acopere perfect gaura. Pentru eficiență maximă NU tăiați petecul pentru vulcanizare – frecăți camera când se lipește perfect (Fig. R)
- 4.8 După ce este complet lipit (minim 30 de minute) introduceți cu grijă camera în învelișul protector. Închideți fermoarele (aveți grijă să nu ciupiți camera în fermoare). (Fig. S)
- 4.9 Pentru a vă asigura că a fost reparată bine, umflați bățul gonflabil la presiunea recomandată și verificați presiunea după o perioadă. După ce reparația este încheiată, dezumflați puțin bățul gonflabil, reconectați ambele capete cu brățările autoblocante.(Fig. T)
- 4.10 Introduceți stâlpii înapoi în mașonul cu fermoar al cortului.
- 4.11 Petecele de vulcanizare incluse în trusa de reparații sunt pentru găuri mici (lungime de 10mm) – dacă nu reușiți să reparați (găuri mai mari, problem cu valve...) trebuie să înlocuiți tot bățul gonflabil (camera și învelișul protector). Bețe de rezervă se găsesc la serviciul Coleman®.

RO

Уважаемый покупатель!

Поздравляем вас с приобретением палатки Coleman Air!

Мы гордимся тем, что изготовили качественное изделие, которое будет приносить вам радость долгие годы. Ваше приобретение — это вложение, нуждающееся в заботе и внимании. Данное руководство составлено с тем, чтобы помочь вам правильно обращаться с изделием. В нем содержатся подробные сведения об изделии, его устройстве, эксплуатации и обслуживании. Внимательно изучите руководство, чтобы ознакомиться с изделием перед эксплуатацией.

ВНИМАНИЕ

Для гарантии безопасной эксплуатации изделия все пользователи обязаны внимательно изучить руководство и следовать инструкциям, за что несет ответственность владелец изделия.

Важное уведомление:

При определенных погодных условиях на внутренней поверхности палатки может образовываться конденсат.

Для предотвращения образования конденсата на палатке обеспечьте достаточную вентиляцию.

Конденсацию не следует путать с протечкой.

- Перед использованием на практике следует провести испытание на дому. Следуйте приведенной в настоящем руководстве инструкции по установке и накачиванию воздухом.
- Найдите ровный участок земли вдали от деревьев, чтобы избежать падения веток, сока и т. п., которые могут нанести вред палатке.
- Убедитесь в отсутствии острых камней, обломков и мусора, чтобы не допустить повреждения подстилки.
- Распакуйте палатку и четко определите все отдельные части палатки — палатка, сумка для стоек, сумка для колышков, ремонтный комплект, двойной ручной насос и манометр.
- Разверните и разложите палатку в нужном положении рядом с автомобилем. Соединительный туннель палатки должен быть обращен к боковому входу вашего фургона.
- Постарайтесь установить палатку так, чтобы главный вход был обращен в сторону от ветра.

1. Инструкция по установке и накачиванию воздухом

- 1.1. Возьмите стойки палатки и проведите их через канал палатки, пока она не займет нужное положение на автомобиле. Coleman рекомендует использовать отдельный комплект из двойной ленты 6 мм и соединителя в виде цияры 8 для обеспечения более легкого и удобного процесса (рис. U).
- 1.2. Изделие снабжено клапанами одного типа: клапан высокого давления. Они расположены внутри палатки и доступны через основные двери и небольшие отверстия на молнии (рис. B).
- 1.3. Для накачивания палатки воздухом откройте клапан, повернув его крышку против часовой стрелки (рис. C и D).
- 1.4. Проверьте, что пружинный фиксатор не нажат и не заблокирован в открытом положении. Для проверки состояния клапана проверьте положение фиксатора. Если фиксатор нажат, клапан открыт. Чтобы закрыть клапан, нажмите фиксатор для распрямления пружины. Клапан закрыт и готов для накачивания воздухом.
- 1.5. Накачивание воздухом производится в закрытом положении (рис. 1), выпуск воздуха — в открытом положении (рис. 2).
- 1.6. Прикрепите шланг насоса к клапану высокого давления, вставив наконечник шланга в клапан и повернув его по часовой стрелке для блокировки (рис. E, F, G). Накачивайте воздухом до достижения давления 448-483 мбар (6.5-7 фунтов/кв. дюйм) (рис. H).

Примечание: Чтобы палатка надулась до нужной структуры, может потребоваться осторожное приподнимание надувных секций.

ОСТОРОЖНО

Не надувайте палатку слишком сильно, так как давление может увеличиться при повышении температуры во время пребывания в кемпинге.

- 1.7. Закончив накачивание воздухом по достижении нужного давления, отвинтите шланг, поворачивая его против часовой стрелки, и закройте крышку клапана.

Примечание: Герметичность клапана обеспечивается плотным завинчиванием крышки.

- 1.8. Надуйте все стойки палатки, воспроизведя §1.3–§1.7.
- 1.9. (Если применимо) - Чтобы установить стойку входной двери
 - 1.9.1. Возьмите алюминиевый стержень и соберите его, вставляя секции друг в друга – все секции соединяются растягивающимся шнуром.
 - 1.9.2. Проденьте стержень через рукава по краям входной двери (рис. I).
 - 1.9.3. Вставьте концы стержней в пластиковые упоры (рис. J).
- 1.10. Закройте все застёжки «молния».
- 1.11. Закрепите колышками все углы палатки. Для этого используйте четыре V-образных металлических колышка. Обеспечьте надлежащее натяжение между всеми колышками и убедитесь, что форма палатки — прямоугольник (рис. A).
- 1.12. Расположение колышков
 - 1.12.1. Используйте колышки со стальными стержнями по всему периметру палатки. (Рис.К)
 - 1.12.2. Используйте пластиковые колышки для растяжки и ремешков (рис. L).
 - 1.12.3. Используйте круглые стальные колышки с плоской головкой для входной двери и ее ремешка (рис. M).
- 1.13. Всегда используйте все растяжки и ремешки. Следите за тем, чтобы палатка не перекашивалась под натяжением направляющих и строп, регулируя положение бегунков и застёжек. Регулярно проверяйте натяжение направляющих и строп во время пребывания.
- 1.14. При подозрении на утечку воздуха проверьте плотность закрытия клапана, включая положение пружинного фиксатора и наружной крышки.
- 1.15. Если утечка не ликвидирована, следует провести полную проверку внутреннего воздухопровода. См. раздел руководства об обслуживании палатки.

ОСТОРОЖНО

При подъеме и спале температуры давление увеличивается и снижается. При длительной эксплуатации палатки регулярно проверяйте давление (для этого сдвигая и проверяя надувные дуги на ощупь). В случае подъема температуры и излишней твердости дуг выпустите немного воздуха, слегка нажав на фиксатор клапана, затем подсоедините насос и накачайте палатку воздухом до рекомендованной величины давления.

2. Инструкция по выпуску воздуха и демонтажу палатки

- 2.1. Откройте внутренние двери палатки.
- 2.2. Откройте двухслойные входные сетчатые двери — держите главные входные двери открытыми для более легкого выпуска воздуха при сворачивании палатки.
- 2.3. Снимите оттяжки и извлеките колья. Отсоедините палатку от рейлинга автомобиля.
- 2.4. Выньте алюминиевый стержень входной двери из его рукава — поместите его в сумку для стержней. (если применимо)
- 2.5. Для выпуска воздуха из дуг поверните крышку клапана против часовой стрелки. Нажмите пружинный фиксатор до сдвигания пружины и закрепления в сдвинутом положении. Клапан открыт, начался выпуск воздуха из дуг. Подождите, пока из надувных дуг не выйдет весь воздух. Примечание. При надавливании на фиксатор можно услышать громкий звук — это нормально.
- 2.6. Сверните и/или сложите палатку в направлении открытого клапана, чтобы выпустить как можно больше воздуха из воздушных стоков.
- 2.7. Снова разложите палатку на ровной поверхности.
- 2.8. Сложите палатку и сверните ее, чтобы она поместилась в сумку для переноски.
- 2.9. Поместите комплекты кольев и дуг в чехол.
- 2.10. Перед помещением на хранение убедитесь, что палатка полностью высохла, чтобы избежать появления плесени и ржавчины на металлических частях.

3. Хранение, очистка, уход за палаткой

- 3.1. Храните палатку в сухом, прохладном, хорошо проветриваемом помещении, очищенном от грязи и мусора. Упакованную палатку следует хранить в темном месте и не оставлять под прямыми солнечными лучами.
- 3.2. Грязные палатки можно мыть только чистой водой и мягкой губкой. Никогда не используйте стиральный порошок, мыло или щетку для мытья палатки. Они могут повредить ткань и резко снизить водонепроницаемость палатки.
- 3.3. Никогда не распыляйте инсектициды на палатку или внутри нее. Они могут повредить ткань и резко снизить водонепроницаемость палатки.
- 3.4. В случае отклеивания ленты, это может произойти после длительного пребывания на солнце и нормального старения палатки, отсоедините отклеившуюся часть и заново запечатайте швы с помощью проглаживателя швов (внутри) и водоотталкивающего раствора для распыления (снаружи).

4. Ремонт и замена воздухопровода дуг

- 4.1. Открыв клапан, полностью выпустите воздух из дефектной надувной дуги.
- 4.2. Расстегните молнию основного рукава и выньте вентиляционную стойку из рукава на молнии палатки (рис. N, O).
- 4.3. Разрежьте стяжку, используемую для поддержания бегунков на коже надувной дуги (рис. P).

ОСТОРОЖНО

Нельзя растягивать застежку «молния» на коже, если надувная дуга накачана воздухом, поскольку это может привести к внезапному выталкиванию и разрыву камеры.

- 4.4. Извлеките воздушную камеру из кожуха, не удаляя камеру полностью, а также не удаляя и не развинчивая клапана. Избегайте чрезмерного натягивания в области клапана, чтобы не допустить повреждения воздушной камеры (рис. Q).
- 4.5. Для поиска места утечки накачайте воздушную камеру воздухом и, поместив ее в емкость с водой, найдите место утечки.

ОСТОРОЖНО

При накачивании камеры ограничьтесь минимальным объемом воздуха, поскольку камера не рассчитана на высокое давление без кожуха. Чрезмерное давление может привести к разрыву камеры и сопутствующим травмам.

- 4.6. Очистите область вокруг прокола, удалив воду и загрязнения.
- 4.7. Расположите входящую в комплект палатки Coleman самоклеющуюся заплату так, чтобы закрыть место прокола полностью. Для гарантии максимальной эффективности ремонта НЕ обрезайте края заплат. Натрийте заплату до полного приклепления (рис. R).
- 4.8. После полного приклеивания (не менее 30 минут) аккуратно поместите камеру обратно в кожух. Закройте бегунки (стараясь не защемить ими камеру) (рис. S).
- 4.9. Для проверки эффективности ремонта накачайте дугу воздухом до рекомендованной величины давления и проверьте давление спустя некоторое время. По завершении ремонта аккуратно выпустите воздух из надувной дуги и снова соедините оба бегунка со стяжкой (рис. T).
- 4.10. Установите стойку обратно в рукав на молнии палатки.
- 4.11. Заплаты, входящие в комплект для ремонта, рассчитаны на небольшие отверстия (длиной 10 мм). В случае невозможности ремонта (большое отверстие, повреждение клапана и т. п.) надувная дуга (камера с кожухом) подлежит полной замене. Дуги имеются в наличии в сервисном центре Coleman®.

Уважаеми клиенте,

Поздравления за закупуването на тента Coleman Air!

Гордеем се с това, че можем да Ви предложим един висококачествен продукт, който ще Ви носи радост в продължение на години. Новата Ви придобивка е една инвестиция, която заслужава Вашите грижи и внимание. Това ръководство е изготвено с цел да Ви помогне да използвате палатката си правилно. То съдържа подробна информация за продукта, неговата окомплектовка и информация за неговата експлоатация и поддръжка. Прочетете ръководството внимателно и се запознайте с продукта, преди да го използвате.

ВНИМАНИЕ

Собственикът носи отговорност да се погрижи всички потребители внимателно да прочетат и да следват ръководството и инструкциите за безопасната употреба на този продукт.

Важно:

При определени атмосферни условия може да се получи кондензация на вътрешната повърхност на Вашата тента.

За да предотвратите кондензацията във Вашата тента, осигурете добро проветрение.

Кондензирането на влага не трябва да се бърка с теч.

- Винаги изпробвайте палатката вкъщи, преди да я използвате за първи път на мястото за къмпингуване. Винаги следвайте инструкциите за монтаж/надуване, съдържащи се в това ръководство.
- Намерете равно място далеч от дървета, за да предотвратите падащи клони, мъзга ..., които може да повредят Вашата тента.
- Уверете се, че на мястото няма остри камъни, скали или отломки, за да се избегне повреда на пода на палатката.
- Разопакувайте тентата и открийте отделните ѝ части — тента, торбичка с рейки, торбичка с клинове, ремонтен комплект, двупосочна ръчна помпа и манометър.
- Разгънете и положете Вашата тента на земята в желаната позиция до Вашето превозно средство. Свързващият тунел на тентата трябва да е обърнат към страничния вход на Вашия кемпер.
- Опитайте се да поставите Вашата тента, така че вятърът да не духа срещу главния вход.

1. Инstrukция за монтаж/надуване

- 1.1. Вземете рейките на тентата и ги пхнете в канала на тентата, докато тентата не е в желаното положение към превозното средство. Coleman препоръчва да използвате отделен комплект 6 mm двойна кедер лента и формата на 8, за да гарантирате по-лесен и по-удобен процес. (фиг. U)
- 1.2. Вашият продукт има един тип вентили: вентили за високо налягане. Те са разположени в тентата и са достъпни през главния вход и палките отвори с цип. (фиг. B)
- 1.3. За да надуете палатката, отворете капачето на вентила, като го завъртите по посока, обратна на часовниковата стрелка (Фиг. C, D).
- 1.4. Проверете и се уверете, че пружинният щифт не е натиснат и заключен в отворено положение. За да проверите дали вентилът е отворен, проверете положението на щифта. Ако щифтът е надолу, вентилът е отворен. За да го затворите, натиснете щифта, така че да изскочи нагоре. Сега вентилът е затворен и готов за надуване.
- 1.5. Цялото надуване на палатката се извършва в затворено положение на вентила (Фиг. 1), а изпускането на въздуха се извършва в отворено положение (Фиг. 2).
- 1.6. За да прикрепите маркуча на помпата към вентила за високо налягане, пхнете накрайника във вентила и завъртете в посока по часовниковата стрелка, за да го заключите (Фиг. E, F, G). Помпайте, докато достигнете необходимото налягане от 6.5 - 7 PSI (448-483mbar) (Фиг. H).

Забележка: За да помогнете тентата да се напომпи до правилната ѝ структура, може да се изисква леко повдигане на надуваемите части.

ВНИМАНИЕ

Не напъмвайте прекомерно Вашата тента, тъй като налягането може да се увеличи при повишение на температурите при престоя Ви на къмпинг.

- 1.7. След като сте приключили с надуването и сте достигнали правилното налягане, разкачете маркуча от вентила (завъртете накрайника на помпата по посока, обратна на часовниковата стрелка) и затворете капачето на вентила.

Забележка: Вентилът се затваря херметически само след поставяне и затягане на капачето.

- 1.8. Напомнете стълбовете на тентата, като следвате абз. 1.3 до абз. 1.7.
- 1.9. (Ако е приложимо) - За да поставите рейката на страничното преддверие
 - 1.9.1. Вземете алуминиевата рейка и сглобете цялата линия, като пхнете отделните части една в друга – всички части са свързани с ластично въже.
 - 1.9.2. Поставете така сглобената рейка в съответния ръкав - ръкавът се намира на ръба на козирката на страничната врата (Фиг. I).
 - 1.9.3. Пхнете всички краища на рейките в съответните им пластмасови гнезда (Фиг. J).
- 1.10. Затворете всички ципове на вратите.
- 1.11. Закрепете всеки от краищата на Вашата тента. За тази цел използвайте четирите V-образни метални клина. Погрижете се между всички клинове да има правилно обтягане и се уверете, че формата на тентата е правоъгълна. (фиг. A)
- 1.12. Поставяне на колчетата
 - 1.12.1. Използвайте стоманените клинове около цялата тента. (Фиг. K)
 - 1.12.2. Използвайте пластмасовите колчета за опъващите въжета (обтегачи) и обтяжните ремъци за стабилност при буря (Фиг. L)
 - 1.12.3. Използвайте колчетата с плоски глави за ремъка на входната врата и преддверието (Фиг. M).
- 1.13. Винаги използвайте всички обтегачи и ремъци. Внимавайте тентата да не бъде деформирана при обтягане с въжета или ремъци, като регулирате положението на обтегачите и катарамите. Редовно проверявайте обтягането на въжетата и ремъците по време на Вашия престой.

- 1.14. Ако подозирате, че има изпускане на въздух, проверете дали вентилът е правилно затворен, както пружинният щифт, така и външното капаче.
- 1.215. Ако надуваемата рейка продължава да изпуска въздух, е необходима пълна проверка на вътрешната камера. Моля, направете справка с раздела относно поддръжката в това ръководство.

ВНИМАНИЕ

Налягането се повишава и спада съответно с повишаване/спадане на температурата. Винаги проверявайте налягането по време на по-продължителен престой (притиснете и усетете налягането в надуваемите рейки). Ако температурата се е повишила и усещате рейките много твърди, отпуснете малко налягането, като натиснете за кратко щифта на вентила, след това включете помпата и надуйте, за да регулирате налягането до препоръчителното.

2. Инструкции за демониране/сгъване

- 1.1. Отворете вътрешните врати на тентата.
- 1.2. Отворете двуслойните мрежести входни врати — дръжте вратите на главния вход отворени за по-лесно извеждане на въздуха при навиване на тентата.
- 1.3. Откачете обтегачите и колчетата. Разкачете Вашата тента от релсата на превозното средство.
- 1.4. Извадете алуминиевата рейка на страничното преддверие от ръкава — Съхранявайте я в калъфа с колчета. (когато е приложимо)
- 1.5. За да изпуснете въздуха в надуваемите рейки, завъртете капачето на вентила в посока, обратна на часовниковата стрелка. Натиснете пружинния щифт, докато се застопори в долно положение. Сега вентилът е отворен и рейката започва да изпуска въздух. Изчакайте, докато се изпусне целият въздух, който е в рейките. Забележка: при натискане на щифта може да се чуе силен звук - това е нормално.
- 1.6. Навийте и/или сгънете тентата по посока на отворения клапан, за да изпуснете възможно най-много въздух от надуваемите стълбове.
- 1.7. Отново разпротерете тентата на земята.
- 1.8. Сгънете тентата и я навийте, за да се побере в чантата за пренасяне.
- 1.9. Поставете калъфите с колчетата и рейките в чантата за транспорт.
- 1.10. Уверете се, че Вашата тента е напълно суха, преди да я съхранявате, за да избегнете мухлясане и ръждясване на металните части.

3. Поддръжка, съхранение, почистване

- 3.1. Съхранявайте Вашата тента в сухо, прохладно, добре проветрявано помещение без замърсявания и отломки. Никога не оставяйте опакованата палатка на директна светлина - изберете тъмно помещение.
- 3.2. Мръсните тенти може да бъдат изпирани само с помощта на чиста вода и мека гъба. Никога не използвайте препарати за почистване, сапуни или четка върху Вашата тента, тъй като това може да повреди тъканите и да намали драстично водоустойчивите свойства на Вашата тента.
- 3.3. Никога не пръскайте инсектициди върху или във Вашата тента, тъй като това може да повреди тъканите и да намали драстично водоустойчивите свойства на Вашата тента.
- 3.4. В случай на обелване на подлепващите елементи на шевове (това може да се случи след продължително излагане на слънце и нормалното износване на тентата), можете да го поправите, като отстраните отлепената част и използвате уплътнител за шевове (вътре), заедно с импрегиращ спрей (отвън), за да подлепите отново шевовете.

BG

4. Ремонтане/подмяна на вътрешната камера на надуваема рейка

- 4.1. Изпуснете изцяло въздуха от повредената надуваема рейка, като отворите вентила.
- 4.2. Отворете ципа на главния ръкав и извадете надуваемия дял от ръкава с цип на тентата (Фиг. N, O).
- 4.3. Отрежете връзката, която държи плъзгачите на ципа на ръкава на надуваемата рейка (Фиг. P).

ВНИМАНИЕ

Не отваряйте ципа на ръкава, докато надуваемата рейка е напомена: това може да причини изскочане на вътрешната камера и нейното експлодиране.

- 4.4. Издърпайте вътрешната камера от ръкава, без да я изваждате напълно. Не отстранявайте/развивайте вентила. Внимавайте да не повредите вътрешната камера в частта ѝ около вентила, като дърпате твърде силно (Фиг. Q).
- 4.5. За да разберете откъде издиша, надуйте вътрешната камера и използвайте съд с вода, за да откриете мястото на спукване.

ВНИМАНИЕ

Надуйте много малко количество въздух във вътрешната камера, защото камерата не може да издържа на налягане, когато е извън ръкава. Високото налягане може да причини повреда и камерата да експлодира.

- 4.6. Почистете мястото около пробива, за да отстраните вода, мръсотия и прах.
- 4.7. Поставете предоставената лепенка за поправка Coleman, така че изцяло да покрие дупката. НЕ изрязвайте лепенката, за да осигурите максимална ефективност на поправката. Притиснете и разтъквайте върху камерата, докато прилепне изцяло (Фиг. R).
- 4.8. След приключване на запелването (след минимум 30 минути), плъзнете внимателно камерата обратно в ръкава. Затворете циповете, като внимавате да не защитите камерата (Фиг. S).
- 4.9. За да проверите дали е ефективна поправката, надуйте рейката до препоръчаното налягане и след известно време проверете налягането. След като поправката е готова, леко изпуснете въздуха от рейката и свържете отново двата плъзгача на ципа с връзката (Фиг. T).
- 4.10. Отново поставете стълба в ръкава с цип на тентата.
- 4.11. Лепенките за поправка, предоставени в комплекта за ремонт, са подходящи за малки отвори (до 10 мм). Ако не можете да извършите поправката (поради по-голям пробив, проблем с вентила и др.), трябва да подмените цялата надуваема рейка (вътрешна камера и ръкав). Резервни надуваеми рейки може да намерите в центъра за следпродажбено обслужване на Coleman®.

Hea Klient!

Õnnitleme teid varjualuse Coleman Air ostmise puhul.

Toome uhkusega teieni toote, mida saate nautida paljude aastate vältel. Teie vastne ost on hoolt ja tähelepanu vajav investering.

Toote õigel kasutamisel on abiks käesolev kasutusjuhend. Juhendis on loetletud toote osad ja tarvikud ning see sisaldab kasutamise- ja hooldusjuhiseid. Enne toote kasutamist lugege juhend hoolikalt läbi ja õppige toodet tundma.

ETTEVAATUST

Toote ohutu kasutamise tagamiseks on omaniku vastutusel veenduda, et kõik kasutajad loevad käsiraamatu ja juhised hoolikalt läbi ning järgivad neid.

Tähtis teave:

Teatud ilmastikutingimuste korral võib varjualuse sisepinnale tekkida kondensaat.

Varjualusele kondensaadi tekkimise vältimiseks tagage piisav õhutus.

Kondensaati ei tohi segi ajada lekkega.

- Enne esmakordset kasutamist laagriplatsil harjutage telgi ülespanekut kodus. Alati tuleb järgida kasutusjuhendis kirjeldatud paigaldus- ja õhuga täitmise juhiseid.
- Valige tasase maapinnaga koht, mis asuks puudest eemal, et kaitsta varjualust langevate okste, mahla jms eest, mis võiks varjualust kahjustada.
- Elgi põhja kahjustamise vältimiseks veenduge, et aluspinnal pole teravaid kive ega prahti.
- Pakkige varjualune lahti ja tehke kindlaks, millised on mingid osad – varjualune, kaarte kott, vaiade kott, remondikomplekt, kahekäepump ja manomeeter.
- Rullige varjualune vajalikku kohta oa sõiduki kõrvale maapinnale lahti. Varjualuse ühendustunnel peab olema suunatud haagissuvila külgsissepääsu poole.
- Püüdke püstitada varjualus selliselt, et põhisissepääs oleks tuulest eemale suunatud.

1. Paigaldus / õhuga täitmine

- 1.1. Võtke varjualuse kaar ja lükake see läbi varjualuse kanali, kuni varjualune on sõidukil soovitud kohas. Coleman soovib lihtsama ja mugavama protsessi huvides kasutada 6 mm topelt kador-ribast ja number 8st valmistatud eraldi komplekti. (Joon. U)
- 1.2. Toote ventiilitüüp: kõrgsurventiil. Need asuvad varjualuse sees ja neile pääseb juurde läbi põhiuste ja väikese tõmblukuga suletud avauste. (Joon. B).
- 1.3. Õhuga täitmiseks avage ventiili kate, pöörates seda vastupäeva (Joon. C, D)
- 1.4. Kontrollige veendumaks, et vedruga varustatud ventiilitihvt ei ole alla surutud ja lukustatud avatud asendisse. Veendumaks, et ventiil pole avatud, kontrollige tihvti asendit. Kui tihvt on all, on ventiil avatud. Sulgemiseks suruge tihvt, kuni see liigub tagasi üles. Nüüd on ventiil suletud ja õhuga täitmine võib alata.
- 1.5. Õhuga täitmine toimub **suletud asendis** (Joon. 1) ja õhu väljalaskmine **avatud asendis**. (Joon. 2)
- 1.6. Pumbavooliku paigaldamiseks kõrgsurventiili suruge otsak ventiilivasse ja pöörake lukustamiseks päripäeva (Joon. E, F, G). Täitke õhuga, kuni saavutate vajaliku rõhu 6.5-7 PSI (448–483 mbar) (Joon. H)

Märkus: Selleks, et varjualune saaks täispuhumisel paremini oma vormi võtta, võib olla vajalik täispuhutavaid sektsioone kergelt tõsta.

HOIATUS

Ärge varjualust ülemääraselt täis pumbake, kuna telkimise vältel võib rõhk temperatuuri tõustes suurenedada.

- 1.7. Kui telk on õhuga täidetud ja saavutatud on õige rõhk, ühendage voolik ventiilist lahti (pöörake pumba otsakut vastupäeva) ja sulgege ventiili kate.

Märkus: Ventiil on täiesti hermeetiline alles siis, kui see on suletud ja ventiili kate korralikult kinni keeratud.

- 1.8. Puhuge kõik varjualuse kaared täis, korrates §1.3 kuni §1.7.
- 1.9. (Kui on kohane) - Külgsissepääsu eeskoja posti paigaldamiseks võtke alumiiniumpost ja monteeri ge postiliini
 - 1.9.1. Ühendades segmentid selleks omavahel – kõiki segmente ühendab elastiknõre.
 - 1.9.2. Sisestage postiliin vastavatesse postiuõrvestesse, mis asuvad külguke eeskoja serva juures (Joon. I).
 - 1.9.3. Sisestage kõik postiootsad vastavatesse plastpesadesse (Joon. J).
- 1.10. Sulgege kõik uste tõmblukud.
- 1.11. Kinnitage varjualuse nurgad vaiadega. Kasutage selleks nelja V-kujulist metallvaia. Veenduge, et kõigi vaiade vahel on sobiv pinge ja veenduge, et varjualune on nelinurkse kujuga. (Joon. A)
- 1.12. Vaiade paigaldamine
 - 1.12.1. Kasutage varjualuse ümber terasvarrasvaiasid. (Joon.K)
 - 1.12.2. Kasutage plastvaiu telginõõride ja tormirihmade kinnitamiseks (Joon. L)
 - 1.12.3. Kasutage laipeavaiu sissepääsu lameukse ja eeskoja rihma kinnitamiseks (Joon. M)
- 1.13. Kasutage alati kõiki telginõõre ja rihmu. Veenduge, et varjualune ei oleks juhtnõõride ja rihmade pinge tõttu deformeerunud. Vajadusel muutke juhikute ja klambrite asukohta. Kontrollige kogu oma viibimise kestel regulaarselt juhtnõõre ja rimasid.
- 1.14. Õhulekke kahtluse korral kontrollige, kas õhuventiil (nii vedruga tihvt kui välimine kate) on korralikult suletud.
- 1.15. Kui õhuga täidetud tugikaar siiski lekib, tuleb kogu sisekest üle kontrollida. Vt käesolevas kasutusjuhendis hooldust käsitlev osa.

Temperatuuri tõusu/langust toob kaasa rõhu tõusu/languse.

Pikemal telkimisel kontrollige regulaarselt rõhku (rõhu tundmiseks pigistage õhuga täidetud tugikaart).

Kui temperatuur tõuseb ja tugikaared tunduvad liiga kõvad, laske veidi õhku välja, surudes põgusalt ventiili tihvti, seejärel ühendage pump ja lisage õhku, kuni on saavutatud vajalik rõhk.

2. Telgi mahavõtmine / õhust tühjendamine

- 2.1. Avage varjualuse siseüksed.
- 2.2. Avage kahekihilised sissepääsu võrkused – hoidke sissepääsuksed avatud, et varjualuse kokkurellemisel õhk paremini välja pääseks.
- 2.3. Võtke lahti kinnitusröörid ja -vaiad. Eraldage varjualune sõiduki siinilt.
- 2.4. Võtke alumiiniumist külgmine eeskoda ümbrisest välja ja hoidke seda postide kotis. (kui on asjakohane)
- 2.5. Tugikaare tühjendamiseks õhust pöörake ventiili katet vastupäeva. Suruge vedruga varustatud tihvti, kuni see jääb alla. Nüüd on ventiil avatud ja tugikaar hakkab õhust tühjenema. Oodake, kuni tugikaared on õhus täielikult tühjenenud. Märkus: tihvti allasurumisel võib kuuluda tugevat heli – see on normaalne.
- 2.6. Rullige ja/või voltige varjualune avatud õhuklapi suunas, et õhukaartest võimalikult palju õhku välja suruda.
- 2.7. Laske varjualusel uuesti tasapinnalises asuda.
- 2.8. Voltige ja rullige varjualune kokku, nii et see mahub kandekotti.
- 2.9. Pange vaiade ja varraсте kotid kandekotti.
- 2.10. Hallitamis-/lagunemise ja metallosade roostetamise vältimiseks veenduge, et varjualune on enne hoiustamist täielikult kuivanud.

3. Hooldamine, hoiustamine, puhastamine

- 3.1. Hoiustage oma varjualust kuivas, jahedas ja hästi ventileeritud kohas, kus pole mustust ega prahti. Ärge jätke kokkupakitud telki otsese päikesevalguse kätte – valige hoiustamiseks pime koht.
- 3.2. Määratud varjualuseid võib pesta ainult puhta vee ja pehme švammiga. Ärge mitte kunagi kasutage varjualuse puhastamiseks pesuvahendeid, seepe ega harju – see või kangast kahjustada ja vähendada oluliselt varjualuse vettpeidavaid omadusi.
- 3.3. Ärge mitte kunagi puhustage varjualusele või varjualusesse putukatõrjevahendeid – see või kangast kahjustada ja vähendada oluliselt varjualuse vettpeidavaid omadusi.
- 3.4. Kui teip tuleb lahti (see võib juhtuda pärast pikaajalist päikese käes olemist ja varjualuse tavalise vananemise tulemusel), eemaldage lahti tulnud osa ning kasutage õmbluste isoleerimiseks isoleerpaela (telgi sees) ja veekindlat aerosooli (väliskülgedel).

4. Täispuhutava tugikaare parandamine/väljavahetamine

- 4.1. Avage ventiil ja laske defektne tugikaar õhust täiesti tühjaks.
- 4.2. Avage põhiümbrise tõmblukk ja võtke õhkaar varjualuse tõmblukuga ümbrisest välja. (Joon. N, O).
- 4.3. Lõigake täispuhutava tugikaare ümbrise tõmblukkude kelke paigalhoidev tõkesti lahti. (Joon. P).

Ümbrise tõmblukku ei tohi avada tugikaare õhust tühjendamise ajal – selle tagajärjel võib sisekest kiiresti välja paiskuda ja lõhkeda.

- 4.4. Võtke sisekest ümbrisest välja – ärge eemaldage sisekesta täies ulatuses – ärge eemaldage/keerake lahti ventiili. Jälgige hoolikalt, et te ventiili ümbrises sisekesta ei vigastaks, tõmmates seda liiga palju välja. (Joon. Q)
- 4.5. Lekkekoha kontrollimiseks täitke sisekest õhuga ja kasutage augu leidmiseks veega täidetud kausi.

Pumbake sisekesta väga vähe õhku – ilma ümbrise ta pe sisekest rõhule vastu. Ülerõhk võib sisekesta lõhkemise tagajärjel põhjustada vigastusi.

- 4.6. Puhastage augu ümbrus: eemaldage vesi, rasv ja mustus.
- 4.7. Kasutage augu korralikuks katmiseks kompleksis sisalduvat Colemani kleepuvat paranduspaika. Et tagada paranduskoha maksimaalne vastupidavus, ÄRGE lõigake paranduspaika – hõõruge see sisekestale, kuni see on korralikult kinnitunud (Joon. R).
- 4.8. Pärast liimi täieliku kuivamist (vähemalt 30 minutit) libistage sisekest ettevaatlikult ümbrisesse tagasi. Sulgege tõmblukkude kelgud (ettevaatlikult, et sisekest ei jääks tõmbluku vahele) (Joon. S).
- 4.9. Paranduskoha vastupidavuse tagamiseks täitke tugikaar õhuga vastavalt soovitatud rõhule ja mõne aja pärast kontrollige rõhku. Pärast parandustöö lõpulejõudmist laske tugikaarest veidi õhku välja, ühendage mõlemad lukukelgud taas luku tõkestiga (Joon. T).
- 4.10. Pange kaar tagasi varjualuse tõmblukuga ümbrisesse.
- 4.11. Paranduskomplektis olevad paigad sobivad väikestele aukudele (pikkusega 10 mm) – kui parandamine pole võimalik (suurem auk, ventiili viga ...), tuleb terve tugikaar (sisekest ja ümbris) välja vahetada. Tagavarakaared on saadaval Coleman®-i järeleteeninduse kaudu.

Gerbiamas kliente,

Sveikiname įsigijus stoginę „Coleman Air“.

Didžiuojamės galėdami pasiūlyti aukštos kokybės gaminį, suteikiantį daug džiugių akimirku. Jūsų naujasis pirkinys – tai investicija, verta priežiūros ir dėmesio. Šio naudotojo vadovo paskirtis – padėti Jums tinkamai naudoti savo pirkinį. Čia išsamiai aprašoma palapinė, jos įranga, naudojimas ir priežiūra. Atidžiai perskaitykite šį vadovą, kad susipažintumėte su šiuo gaminiu prieš pradėdami jį naudoti.

ĮSPĖJIMAS

Savininkas privalo užtikrinti, kad visi naudotojai atidžiai perskaitytų ir laikytųsi naudotojo vadovo ir saugaus gaminio naudojimo instrukcijų.

Svarbi pastaba:

Tam tikromis oro sąlygomis ant stoginės vidinio paviršiaus gali susidaryti kondensatas.

Norėdami išvengti kondensato, užtikrinkite tinkamą ventiliaciją.

Kondensatas neturėtų būti painiojamas su nesandarumu.

- Visada išbandykite namuose prieš naudodami stovyklavietėje pirmą kartą. Visada laikykitės šiame naudotojo vadove pateikiamų statymo / pripūtimo instrukcijų.
- Įrenkite stoginę ant lygaus žemės paviršiaus toli nuo medžių, kad ant jos nekristų šakos, nevarvėtų sula ir tokiu būdu nepažeistų stoginės.
- Įsitikinkite, kad palapinės statymo plote nėra aštrių akmenų, uolos nuolaužų ar duženų, galinčių pažeisti palapinės dugną.
- Išpakuokite stoginę ir raskite visas atskiras stoginės dalis – stoginę, stulpų maišelį, kuolelių maišelį, taisymo priemonių rinkinį, dvigubą rankinį siurbį ir manometrą.
- Išvyniokite ir paklokite stoginę šalia transporto priemonės. Stoginės jungiamasis tunelis turi būti nukreiptas į šoninį kemperio įėjimą.
- Statykite stoginę taip, kad pagrindinis jos įėjimas būtų nukreiptas nuo vėjo.

1. Statymas / pripūtimas

- 1.1. Paimkite stoginės vamzdelius ir kiškite per stoginės tunelį, kol stoginę pastatysite pageidaujamoje padėtyje ant transporto priemonės. „Coleman“ rekomenduoja naudoti atskirą 6 mm dvipusės „Kador“ juostos rinkinį ir tvirtinti juostą „8“ forma, kad tvirtinimas būtų lengvesnis ir patogesnis. (U pav.)
- 1.2. Šiame gaminyje įmontuoti vieno tipo – aukšto slėgio – ventiliai. Stoginės viduje yra įrengtos mažos užtraukiamos angos, pasiekiamos per pagrindines duris. (B pav.)
- 1.3. Norėdami pripūsti, atidarykite ventilio dangtelį sukdami prieš laikrodžio rodyklę (C ir D pav.).
- 1.4. Patikrinkite ir įsitikinkite, kad spyruoklinis kaištis neįspaustas ir neužrakintas atviroje padėtyje. Norėdami patikrinti, kad ventilis neatidarytas, patikrinkite kaiščio padėtį. Jeigu kaištis įspaustas, ventilis atidarytas. Norėdami jį uždaryti, spustelėkite kaištį, kad jis atsuktų į pradinę padėtį. Dabar ventilis uždarytas ir parengtas pripūtimui.
- 1.5. Oro pūtimas visada atliekamas uždaroje padėtyje (1 pav.), o išleidimas – atviroje (2 pav.).
- 1.6. Norėdami prijungti pompos žarną prie aukšto slėgio ventilio, ikiškite jungtį į ventilių ir pasukite pagal laikrodžio rodyklę, kad užsifiksuotų (E, F ir G pav.). Pūskite, kol pasieksite reikalingą 6.5-7 psi (448–483 mbar) slėgį (H pav.).

Pastaba: Norint tinkamai pripūsti stoginę pagal jos konstrukciją, gali prireikti švelniai pakelti pripučiamas dalis.

ĮSPĖJIMAS

Nepripūskite per daug, nes stovyklavimo metu kylanti temperatūra gali padidinti slėgį.

- 1.7. Kai pūtimas bus baigtas ir pasieksite reikiamą slėgį, atjunkite žarną nuo ventilio (pasukite pompos jungtį prieš laikrodžio rodyklę) ir uždarykite ventilio dangtelį.

Pastaba: Ventilis nebus visiškai hermetiškas, kol jo dangtelis nebus uždarytas.

- 1.8. Pripūskite visus stoginės stulpus pagal 1.3–1.7 skyrius.
- 1.9. (Jei taikoma) - Norėdami įstatyti šoninio prieangio stulpą
 - 1.9.1. Paimkite aliuminio stulpą ir surinkite jį sujungdami sekcijas – visos sekcijos sujungtos virve.
 - 1.9.2. Įstatykite stulpą į jo atitinkamas angas – stulpo anga yra šoninio prieangio kampe (I pav.).
 - 1.9.3. Įstatykite visus stulpo galus į atitinkamas plastines jungtis (J pav.).
- 1.10. Užsekite visus įėjimo užtrauktukus.
- 1.11. Kuoleliais pritvirtinkite visus stoginės kampus. Naudokite V formos metalinius kuolelius. Užtikrinkite tinkamą tempimą tarp kaiščių ir įsitikinkite, kad stoginė yra stačiakampio formos. (A pav.)
- 1.12. Smeigės
 - 1.12.1. Aplink visą stoginę naudokite plieno kuoliukus. (K pav.)
 - 1.12.2. Naudokite plastines smeiges palapinės įtempimo virvelėms ir audros juostoms (L Pasirūpinkite, kad stoginė nebūtų deformuota autotampos virvių ir diržų įtempimo vietose sureguliuodami bėgelio ir sagčių padėtį. Autotampos virvių ir diržų įtempimą tikrinkite viso stovyklavimo metu.)
 - 1.12.3. Naudokite smeiges plokščiomis galvutėmis įėjimo durims ir prieangio juostoms (M pav.).
- 1.13. Visada naudokite visas palapinės įtempimo virveles ir juostas. Pasirūpinkite, kad stoginė nebūtų deformuota autotampos virvių ir diržų įtempimo vietose sureguliuodami bėgelio ir sagčių padėtį. Autotampos virvių ir diržų įtempimą tikrinkite viso stovyklavimo metu.
- 1.14. Jeigu įtariate nesandarumą, patikrinkite, ar oro ventilis tinkamai uždarytas – ir spyruoklinis kaištis, ir dangtelis.
- 1.15. Jeigu pripučiamas poliuis vis vien nesandarus, būtina atlikti vidinio vamzdžio išsamų patikrinimą. Žr. priežiūros aprašymą šiame naudotojo vadove.

Didėjant / mažėjant temperatūrai, slėgis kils ir mažės.

Jeigu stovyklaujate ilgą laiką, reguliariai tikrinkite slėgį (suspauskite ir patikrinkite slėgį pripučiamame poliuje). Jei temperatūra kyla ir jaučiate, kad poliai per kietai, išleiskite dalį slėgio trumpai spustelėdami ventilio kaištį, tada prijunkite pompą ir pūskite, kol bus pasiektas rekomenduojamas slėgis.

2. Išrinkimo / išpūtimo instrukcijos

- Atidarykite vidines stoginės duris.
- Atidarykite dviejų sluoksnių tinklelio duris. Laikykite pagrindinio įėjimo duris atidarytas, kad suvyniojant stoginę lengviau išeitų oras.
- Atlaisvinkite įtempimo virveles ir ištraukite smeigtukus. Atkabinkite stoginę nuo transporto priemonės bėgio.
- Ištraukite alumino šoninio prieangio stulpą iš jo angos – laikykite stulpo maišelyje. (kai taikoma)
- Norėdami išleisti orą iš pripučiamo poliaus, pasukite ventilio dangtelį prieš laikrodžio rodyklę. Įspauskite spyruoklinį kaištį, kad neatšoktų. Dabar ventilis atidarytas ir iš poliaus išleidžiamas oras. Palaukite, kol iš pripučiamų polių bus visiškai išleistas oras. Pastaba. Paspaudus kaištį, galite išgirsti didelį triukšmą – tai normalu.
- Vyniokite ir (arba) lankstykite stoginę atidaryto vožtuvo kryptimi, kad iš stulpų išeitų kuo daugiau oro.
- Vėl paguldykite stoginę plokščioje padėtyje.
- Perlenkite stoginę ir suvyniokite, kad tilptų į nešimo krepšį.
- Smeigtukus ir polių maišelius sudėkite į palapinės krepšį.
- Ensure your awning is totally dry before storing to avoid mildew/rotting and metal parts rusting.

3. Priežiūra, laikymas, valymas

- Laikykite stoginę sausoje, vėsioje, gerai ventiliuojamo bei nuo dulkių ir šiukšlių apsaugotoje vietoje. Niekada nepalikite savo supakuotos palapinės tiesioginiuose saulės spinduliuose, raskite tamsią vietą.
- Nešvarias stogines galima plauti tik švariu vandeniu ir minkšta kempine. Niekada nenaudokite ploviklio, muilo ir šepetio, nes šios priemonės gali pažeisti medžiagą ir labai pabloginti stoginės hidroizoliacines savybes.
- Niekada ant stoginės ir stoginės viduje nepurškite insekticidų, nes jie gali pažeisti medžiagą ir labai pabloginti stoginės hidroizoliacines savybes.
- Jeigu pradėjo luptis sandarinimo juosta (taip gali nutikti dėl ilgo saulės poveikio ir įprasto stoginės senėjimo), galite tai pataisyti pašalinami atlaisvėjusią dalį ir naudodami siūlių sandariklį (viduje) kartu su atsparumą vandeniui suteikiančiu purškikliu (išorėje), kad iš naujo užsandarintumėte siūles.

4. Pripučiamų polių vamzdžio taisymas / keitimas

- Atidarykite vožtuvą, kad visiškai išleistumėte orą iš pažeisto pripučiamo poliaus.
- Atitraukite pagrindinę stoginės rankovę ir išimkite oro stulpą. (N, O pav.).
- Perkirpkite užtrauktuko sąvaržą, naudojamą užtrauko galvutei užfiksuoti pripučiamo poliaus įvalkale. (P pav.)

Negalima atsegti įvalkalo, kol poliūs pripūstas oro, nes kamera gali staiga išsokti ir sprogti.

- Ištraukite dalį oro kameros iš įvalkalo, bet ne visą. Nenuimkite / neatsukite ventilio. Būkite atsargūs – jei ištrauksite per daug, galite pažeisti oro kamerą šalia ventilio (Q pav.).
- Norėdami aptikti nuotėkio vietą, pripūskite oro kamerą ir, naudodami vandens dubenį, ieškokite skylės.

Į kamerą įpūskite nedaug oro, nes ji negali atlaikyti slėgio be įvalkalo. Esant viršslėgiui galite susižaloti, nes kamera gali sprogti.

- Nuvalykite plotą aplink skylę, kad pašalintumėte vandenį, riebalus ir purvą.
- Uždėkite prie remonto rinkinio pridėdamą „Coleman“ lipnią skiautę, visiškai uždengdami skylę. NEKARPYKITE skiautės, kad būtų užtikrintas maksimalus remonto efektyvumas. Trinkite kamerą, kol visiškai prilips (R pav.).
- Kai visiškai prilips (bent po 30 min.), kamerą atsargiai įkiškite atgal į įvalkalą. Užtraukite užtrauktukus (būkite atidūs, kad užtrauktuko galvute neprisegtumėte kameros) (S pav.).
- Siekiant užtikrinti remonto efektyvumą, pripūskite polių iki rekomenduojamo slėgio, o praėjus šiek tiek laiko slėgį patikrinkite. Atlikus remontą, išpūskite šiek tiek oro iš pripučiamo poliaus, iš naujo sąvaržą sujunkite abi užtrauktukų galvutes (T pav.).
- Padėkite stulpą į užtraukimą stoginės rankovę.
- Remonto rinkinyje esančios skiautės pritaikytos mažoms skylutėms (10 mm ilgio). Jeigu negalite pataisyti (dėl didesnės skylės, ventilio gedimo ir pan.), turite nedelsdami pakeisti pripučiamą polių (kamerą ir įvalkalą). Atsarginių polių galima įsigyti iš „Coleman“[®] popardavinio aptarnavimo atstovų. aftersales service.

Dārgais klient,

Apsveicam ar Coleman Air nojumes iegādi.

Mēs lepojamies, ka varam piedāvāt Jums kvalitatīvu produktu, kurš Jūs iepriecinās gadiem. Jūsu jaunā telts ir arī ieguldījums, kas prasa Jūsu rūpes un uzmanību. Šī rokasgrāmata ir sastādīta, lai palīdzētu lietot Jūsu produktu pareizi. Tā satur informāciju par produktu, tā aprīkojumu, lietošanas un apkopes instrukcijas. Rūpīgi izlasiet rokasgrāmatu un iepazīstieties ar produktu, pirms uzsākt tā lietošanu.

BRĪDINĀJUMS

Produkta īpašnieka atbildība ir pārliecināties, ka visi produkta lietotāji uzmanīgi izlasīs un ievēros rokasgrāmatu un instrukcijas drošai šī produkta lietošanai.

Svarīga piezīme:

Noteiktos laika apstākļos uz nojumes iekšējās virsmas var veidoties kondensāts.

Lai novērstu nojumes kondensāciju, lūdzu, nodrošiniet atbilstošu ventilāciju.

Kondensāciju nevajadzētu sajaukt ar ūdeni.

- Vienmēr izmēģiniet uzstādīšanu mājās, pirms pirmās telts lietošanas dabā. Vienmēr sekojiet līdzi uzstādīšanas/piepūšanas instrukcijām, kas dotas šajā rokasgrāmatā.
- Atrodiet līdzenu zemes gabalu, tālu no kokiem, lai izvairītos no krītošiem zariem, sulas... kas varētu sabojāt jūsu nojumi.
- Pārliecinieties, ka telts vietā neatrodas asi akmeņi, gruveši vai citi priekšmeti, lai izvairītos no pamatnes pārkļāva sabojāšanas.
- Izsainojiet nojumi un skaidri identificējiet visas atsevišķās nojumes daļas – nojume, stieņu soma, mietiņu soma, remonta komplekts, divkārs rokas sūknis un manometrs.
- Atritiniet un novietojiet nojumi vajadzīgajā pozīcijā blakus savam transportlīdzeklim. Nojumes savienojuma tunelis ir vērsti pret jūsu kempinga sānu ieeju.
- Centieties uzstādīt savu nojumi ar galveno ieeju vērstu prom no vēja.

1. Uzstādīšanas/Piepūšanas instrukcijas

- 1.1. Paņemiet nojumes caurules un bīdīt pa nojumes kanālu, līdz nojume ir vēlamajā stāvoklī uz transportlīdzekļa. Coleman iesaka izmantot atsevišķu komplektu no 6 mm dubultās kador sloksnes un 8 formu, lai nodrošinātu vieglāku un ērtāku procesu. (Att. U)
- 1.2. Jūsu produkts ir aprīkots ar viena veida vārstu - augstspiediena vārstu. Tie atrodas nojumes iekšpusē un ir pieejami caur galvenajām durvīm un mazajām atverēm ar rāvējslēdzēju. (Att. B).
- 1.3. Lai piepūstu, noņemiet vārsta vāciņu, pagriežot to pretēji pulksteņrādītāja virzienam (Att. C, D)
- 1.4. Pārbaudiet un pārliecinieties, ka atsperes tapa nav nospiesta un iestatīta atvērtajā pozīcijā. Lai pārbaudītu vai vārsts nav atvērts, pārbaudiet tapas pozīciju. Ja tapa atrodas apakšējā pozīcijā, vārsts ir atvērts. Lai to aizvērtu, nospiediet tapu uz leju, lai tā ielēktu atpakaļ pozīcijā. Tagad vārsts ir aizvērts un telts ir gatava piepūšanai.
- 1.5. Piepūšana tiek veikta aizvērtajā pozīcijā (Att. 1) un gaisa izlaišana tiek veikta atvērtajā pozīcijā (Att. 2).
- 1.6. Lai pievienotu pumpja šļūteni augstspiediena vārstam, iespiediet uzamvu vārsta un, lai to saslēgtu, pagrieziet to pulksteņrādītāja virzienā (Att. E, F, G). Pumpējiet gaisu, līdz tiek sasniegts nepieciešamais spiediens 6.5 - 7 PSI (448-483mbar) (Att. H)

Piezīme: *Lai palīdzētu nojumei piepūsties līdž pareizai formai, iespējams, ir nepieciešams viegli pacelt piepūšamās daļas.*

BRĪDINĀJUMS

Nepārpumpējiet nojumi, jo, paaugstinoties temperatūrai kempingā uzturēšanās laikā, spiediens var palielināties.

- 1.7. Kad piepūšana ir pabeigta un esat sasnieguši nepieciešamo spiedienu, atvienojiet šļūteni no vārsta (pagrieziet pumpja uzamvu pretēji pulksteņrādītāja virzienam) un aizveriet vārsta vāciņu.

Piezīme: *Vārsts nebūs pilnībā gaisu necaurlaidīgs, līdz vārsta vāciņš nebūs pievilts.*

- 1.8. Piepumpējiet visus nojumes status, atkarojot §1.3. līdz §1.7.
- 1.9. (Ja attiecināms) - Lai uzstādītu sānu ieejas nojumes balstu
 - 1.9.1. Paņemiet alumīnija balstu un salieciet balstu līniju, liekot daļas kopā – visas daļas tiek turētas ar saitēm.
 - 1.9.2. Ievietojiet balsta līniju attiecīgajās uzmavās - uzmava atrodas pie sāna durvju nojumes malas (Att. I).
 - 1.9.3. Ievietojiet visu balstu galus attiecīgajos plastmasas savienotājos (Att. J).
- 1.10. Aiztaisiet visus durvju rāvējslēdzējus.
- 1.11. Piespraudiet katru nojumes stūri. Šim nolūkam izmantojiet četrus V-veida metāla mietiņus. Nodrošiniet pareizu spriegojumu starp visām tapām un pārliecinieties, ka nojumes forma ir taisnstūris. (Att. A)
- 1.12. Mietiņu novietošana
 - 1.12.1. Izmantojiet tērauda stieņa tapas visapkārt nojumei. (Att. K)
 - 1.12.2. Izmantojiet plastmasas mietiņus atsaitēm un siksnām (Att. L).
 - 1.12.3. Izmantojiet plakangalvas mietiņus ieejas plakanažām durvīm un nojumes siksnai (Att. M).
- 1.13. Vienmēr izmantojiet visas atsaites un siksnas. Uzmanieties, lai nojume netiktu deformēta zem atsaitēm un siksnu spriegojuma, pielāgojot rāvējslēdzēja un sprādzu stāvkoli. Uzturēšanās laikā regulāri pārbaudiet atsaišu un siksnu spriegojumu.
- 1.14. Ja Jums ir aizdomas par gaisa noplūdi, pārliecinieties, ka gaisa vārsts ir pareizi noslēgts - gan ar atsperes tapu, gan ar ārējo vāciņu.
- 1.15. Ja piepūšamais mietiņš joprojām laiž ārā gaisu, ir nepieciešama pilnīga iekšējās kameras pārbaude. Šajā gadījumā sekojiet līdzi šīs rokasgrāmatas apkopes nodaļai.

Spiediens palielināsies un samazināsies līdz ar temperatūras palielināšanos/samazināšanos. Regulāri pārbaudiet spiedienu ilglaicīgas uzturēšanās laikā (saspieties un iztaustiet piepūšamo mietiņu spiedienu). Ja temperatūra paaugstinās un mietiņi liekas pārāk stingri, izlaidiet daļu spiediena, īslaicīgi uzspiežot uz vārsta tapas, pēc tam pieslēdziet pumpi un piepumpējiet mietiņu līdz nepieciešamajam spiedienam.

2. Demontāžas/gaisa izlaišanas instrukcijas

- 2.1. Atveriet iekšējās nojumes durvis.
- 2.2. Atveriet divslāņu ieejas sieta durvis – turiet galvenās ieejas durvis atvērtas, lai atvieglotu gaisa evakuāciju, nojumi salokot.
- 2.3. Atvienojiet atsaites un mietiņu vietas. Atvienojiet nojumi no transportlīdzekļa sliedes.
- 2.4. Izņemiet alumīnija sānu nojumes balstu no uznavas – Glabājiet balstu maisā. (kad attiecināms)
- 2.5. Lai izpūstu gaisu no piepūšamā mietiņa, pagrieziet vārstu pretēji pulksteņrādītāja virzienam. Nospiediet atsperes tapu līdz tā nokļūst apakšējā pozīcijā. Tagad vārsts ir atvērts un mietiņš sāks nolaist gaisu. Gaidiet līdz piepūšamie mietiņi ir pilnībā izlaiduši gaisu. Piezīme: nospiežot tapu atskanēs skaļš troksnis - tas ir normāli.
- 2.6. Rullējiet un/vai salokiet nojumi atvērtā vārsta virzienā, lai pēc iespējas vairāk gaisa izvadītu no gaisa stabiem.
- 2.7. Vēlreiz izklājiet nojumi.
- 2.8. Salokiet nojumi un sarullējiet to, lai tā ietilptu pārnēsāšanas somā.
- 2.9. Glabājiet mietiņus un mietiņu somas pārnēsāšanas somā.
- 2.10. Pirms uzglabāšanas pārliecinieties, ka nojume ir pilnīgi sausa, lai izvairītos no pelējuma/puves un metāla detaļu rūsēšanas.

3. Kopšana, uzglabāšana, tīrīšana

- 3.1. Uzglabājiet savu nojumi sausā, vēsā, labi vēdināmā vietā, kas ir tīra no netīrumiem un gruziem. Nekad neatstājiet iepakotu telti tiešā saules gaismā - izvēlieties tumšu vietu.
- 3.2. Netīras nojumes var mazgāt tikai ar tīru ūdeni un mīkstu sūkli. Nekad nelietojiet nojumei mazgāšanas līdzekli, ziepes vai suku – tas var sabojāt audumus un krasi samazināt nojumes ūdensnecaurlaidīgās īpašības.
- 3.3. Nekad nesmidziniet insekticīdus uz nojumes vai tā iekšpusē – tas var sabojāt audumus un krasi samazināt jūsu nojumes ūdensnecaurlaidīgās īpašības.
- 3.4. Gadījumos, kad nāk nost lēnā – tas var notikt pēc ilgstošas saules iedarbības un normālas nojumes novecošanās - Jūs varat salabot bojājumus, noņemot vaļīgo daļu un izmantojot šuvju blīvētāju (iekšpusei) apvienojumā ar ūdens aizsardzības aerosolu (ārpusei), lai atkal noblīvētu telts šuves.

4. Piepūšamo mietiņu labošana/nomaīņa

- 4.1. Pilnībā izlaidiet gaisu no bojātā piepūšamā mietiņa, atverot vārstu.
- 4.2. Atvelciet galvenās piedurknes rāvējslēdzi un izņemiet gaisa stabu no nojumes rāvējslēdzēja piedurknes. (Att. N, O).
- 4.3. Pārgrieziet savilci, kas stiprinājās pie piepūšamā mietiņa rāvējslēdzējiem (Att. P).

Nekad neatveriet apvalka rāvējslēdzēju, kad piepūšamais mietiņš ir piepūsts - tā rezultātā kamera var strauji izkļūt laukā un pārsprāgt.

- 4.4. Izņemiet gaisa kameru no tās apvalka - neizņemiet gaisa kameru pilnībā - nenovietojiet/nenoskrūvējiet vārstu. Esiet uzmanīgi, lai nesabojātu gaisa kameru ap vārstu pārāk stipri to velkot (Att. Q).
- 4.5. Lai noteiktu noplūdes vietu, piepūstiet gaisa kameru un, izmantojot ūdens tvertni, atrodiat pārdurto vietu.

Pieplūdi kameru ar pavisam mazu gaisa daudzumu - kamera nevar izturēt spiedienu bez tās apvalka. Pārāk liels spiediens var radīt traumas, tā kā kamera var pārsprāgt.

- 4.6. Notīriet virsmu ap caurumu, lai tā būtu tīra no ūdens, taukvielām un netīrumiem
- 4.7. Uzlieciet pievienoto Coleman labošanas lipīgo ielāpu, lai pilnībā nosegtu caurumu. NEPĀRGRIEZIET labošanas ielāpu - lai nodrošinātu vislabāko rezultātu, berzējiet uz kameras, līdz ielāps ir pilnībā pielīpis (Att. R).
- 4.8. Kad ielāps ir pilnībā pielīmējies (vismaz pēc 30 minūtēm), uzmanīgi ieslidiniet kameru atpakāļ apvalkā. Aizvelciet rāvējslēdzējus (vienmēr sekojiet līdzi, lai neierautu kameru rāvējslēdzējā) (Att. S).
- 4.9. Lai pārbaudītu labošanas efektivitāti, piepūstiet mietiņu līdz ieteicamajam spiedienam un pēc kāda laika pārbaudiet spiedienu. Kad labošana ir pabeigta, izpūstiet mazliet gaisu no kameras un atkal savienojiet abus rāvējslēdzējus ar savilci (Att. T).
- 4.10. Nomainiet stabu nojumes piedurknē ar rāvējslēdzēju.
- 4.11. Labošanas komplektā esošie labošanas ielāpi ir paredzēti maziem caurumiem (līdz 10mm garumā) - ja Jūs nevarat veikt labošanu (liels caurums, problēmas ar vārstu, u.c.), nepieciešams pilnībā nomainīt piepūšamo mietiņu (kameru un apvalku). Rezerves mietiņi ir pieejami Jūsu Coleman® garantijas remonta servisā.

Αγαπητέ πελάτη,

Συχαρητήρια για την αγορά τέντας Coleman Air.

Σας παρουσιάζουμε με υπερηφάνεια ένα προϊόν ποιότητας που θα σας προσφέρει πολλά χρόνια ευχαρίστησης. Το νέο σας απόκτημα αποτελεί μια επένδυση που αξίζει τη φροντίδα και την προσοχή σας. Το παρόν εγχειρίδιο έχει συνταχθεί για να σας βοηθήσει ώστε το προϊόν σας να λειτουργεί σωστά. Περιέχει στοιχεία του προϊόντος, του εξοπλισμού του, καθώς και πληροφορίες για τη λειτουργία και συντήρησή του. Διαβάστε το προσεκτικά και εξοικειωθείτε με το προϊόν πριν τη χρήση του.

ΠΡΟΣΟΧΗ

Αποτελεί ευθύνη του ιδιοκτήτη να βεβαιωθεί πως όλοι οι χρήστες θα διαβάσουν προσεκτικά και θα ακολουθήσουν το εγχειρίδιο και τις οδηγίες για την ασφαλή λειτουργία του προϊόντος.

Σημαντική ειδοποίηση:

Υπό συγκεκριμένες καιρικές συνθήκες, μπορεί να παρατηρηθεί συμπύκνωση στην εσωτερική επιφάνεια της τέντας σας. Για να αποφύγετε τη συμπύκνωση της τέντας σας, φροντίστε να εξασφαλίσετε επαρκή εξαερισμό.

Η υνροποίηση δεν πρέπει να συγχέεται με τις διαρροές.

- Πάντα να εξασκήσετε στο σπίτι πριν την πρώτη χρήση στον χώρο του κάμπινγκ. Πάντα να ακολουθείτε τις οδηγίες στησίματος/φουσκώματος που αναφέρονται στο παρόν εγχειρίδιο.
- Βρείτε ένα επίπεδο τμήμα εδάφους, μακριά από δέντρα για να αποφύγετε την πτώση κλαδιών, χυμούς ... που θα μπορούσαν να βλάψουν την τέντα σας.
- Βεβαιωθείτε ότι ο χώρος είναι ελεύθερος από πέτρες, βράχια, θραύσματα προς αποφυγή ζημιάς του υφάσματος κάλυψης του εδάφους.
- Αποσκευάστε την τέντα και προσδιορίστε με σαφήνεια όλα τα επιμέρους μέρη των τεντών σας - τέντα, τσάντα στύλων, τσάντα πασσάλων, σετ επισκευής, διπλή αντλία χειρός και μανόμετρο.
- Ξετυλίξτε και στρώστε την τέντα σας στην απαιτούμενη θέση δίπλα στο όχημά σας. Η σήραγγα σύνδεσης τέντας πρέπει να βλέπει στην πλευρική είσοδο του τροχόσπιτου.
- Προσπαθήστε να ρυθμίσετε την τέντα σας με την κύρια είσοδο στραμμένη μακριά από τον άνεμο.

1. Οδηγίες Συναρμολόγησης/φουσκώματος

- 1.1. Πάρτε το σωλήνα τέντας και περάστε τον μέσα από το κανάλι τέντας, έως ότου η τέντα βρεθεί στην επιθυμητή θέση στο όχημα. Η Coleman συνιστά τη χρήση ενός ξεχωριστού kit από ταινία διπλού kador 6mm και σχήμα 8 για να εξασφαλίσετε και ευκολότερη και περισσότερο άνετη διαδικασία. (Εικ. U)
- 1.2. Το προϊόν σας είναι εφοδιασμένο με ένα είδος βαλβίδας: Βαλβίδα υψηλής πίεσης. Βρίσκονται μέσα στην τέντα και είναι προσβάσιμα από τις κύριες πόρτες και τα μικρά ανοίγματα με φερμουάρ. (Εικ. B).
- 1.3. Για το φουσκώσετε, ανοίξτε τη βαλβίδα γυρίζοντας αριστερόστροφα (Εικ. C, D)
- 1.4. Ελέγξτε και βεβαιωθείτε ότι δεν είναι πατημένος και κλειδωμένος στην ανοικτή θέση ο πείρος με το ελατήριο επαναφοράς. Για να επαληθεύσετε ότι η βαλβίδα δεν είναι ανοικτή, ελέγξτε τη θέση του πείρου. Εάν ο πείρος είναι κάτω, η βαλβίδα είναι ανοικτή. Για να την κλείσετε, πιέστε τον πείρο ώστε να επανέλθει. Τώρα, η βαλβίδα είναι κλειστή και έτοιμη για φούσκωμα
- 1.5. Το φουσκωμα με αέρα γίνεται στην **κλειστή θέση** (Εικ. 1) και το ξεφούσκωμα στην **ανοικτή θέση**. (Εικ. 2)
- 1.6. Για να συνδέσετε τον σωλήνα της αντλίας με τη βαλβίδα υψηλής πίεσης, πιέστε το εξάρτημα μέσα στη βαλβίδα και γυρίστε το δεξιόστροφα για να κλειδώσει (Εικ. E, F, G). Φουσκώστε μέχρι να φτάσετε στην απαιτούμενη πίεση των 6.5 - 7 PSI (448-483mbar) (Εικ. H)

Σημείωση: Για να βοηθήσετε την τέντα να φουσκώσει στη σωστή της δομή, μπορεί να χρειαστεί μια ήπια ανύψωση στα φουσκωτά τμήματα.

ΠΡΟΕΙΔΟΠΟΙΗΣΗ

Μην φουσκώνετε υπερβολικά την τέντα σας, καθώς η πίεση μπορεί να αυξηθεί με την άνοδο της θερμοκρασίας κατά τη διάρκεια της διαμονής σας στο κάμπινγκ.

- 1.7. Αφού ολοκληρωθεί το φούσκωμα και φτάσετε στη σωστή πίεση, αποσυνδέστε τον σωλήνα από τη βαλβίδα (γυρίστε το εξάρτημα μέσα στην αντλία αριστερόστροφα) και κλείστε το κάλυμμα της βαλβίδας.

Σημείωση: Η βαλβίδα δεν θα είναι εντελώς στεγανοποιημένη μέχρι να κλείσει σφικτά το κάλυμμα της βαλβίδας.

- 1.8. Φουσκώστε όλους τους πόλους τέντας ακολουθώντας τις παραγράφους §1.3 έως §1.7.
- 1.9. (Εάν ισχύει) - Για να τοποθετήσετε τον στήλο της πλαϊνής εισόδου
 - 1.9.1. Πάρτε το αλουμινένιο στήλο και συναρμολογήστε την γραμμή στήλων ενώνοντας τα μέρη το ένα με το άλλο – όλα τα μέρη υποστηρίζονται από καλώδια απορρόφησης κραδασμών.
 - 1.9.2. Εισάγετε την γραμμή στήλων στις αντίστοιχες θήκες στήλων – η θήκη στήλων βρίσκεται στο άκρο της πόρτας της πλαϊνής εισόδου (Εικ. I).
 - 1.9.3. Τοποθετήστε όλα τα άκρα των στήλων στους αντίστοιχους πλαστικούς συνδετήρες (Εικ. J).
- 1.10. Κλείστε όλα τα φερμουάρ των εισόδων.
- 1.11. Κολλήστε κάθε μία γωνία της τέντας σας. Για αυτό, χρησιμοποιήστε τα τέσσερα μεταλλικά πασσάλους σχήματος V. Εξασφαλίστε μια σωστή τάνυση μεταξύ όλων των βυσμάτων και βεβαιωθείτε ότι το σχήμα της τέντας είναι ορθογώνιο. (Εικ. A)
- 1.12. Τοποθέτηση πασσάλων
 - 1.12.1. Χρησιμοποιήστε βύσματα από ράβδο χάλυβα γύρω από την τέντα. (Εικ. K)
 - 1.12.2. Χρησιμοποιήστε πλαστικούς πείρους για ενατήρες και δετήρες καταγιάνδας (Εικ. L).
 - 1.12.3. Χρησιμοποιήστε ραβδωτούς πείρους με επίπεδη κεφαλή για τους δετήρες της επίπεδης πόρτας εισόδου και του ζώστου (Εικ. M).
- 1.13. Χρησιμοποιείτε πάντα πείρους και δετήρες. Προσέξτε να μην παραμορφωθεί η τέντα κάτω από τα σχοινιά συγκράτησης και τους ιμάντες στερέωσης προσαρμόζοντας τη θέση του δρομέα και των κλειστρών. Ελέγχετε τακτικά τα σχοινιά συγκράτησης και τους ιμάντες στερέωσης κατά τη διάρκεια της διαμονής σας.

- 1.14. Εάν υπάρχει υποψία για διαρροή αέρος, ελέγξτε αν οι βαλβίδες αέρος είναι σωστά κλεισμένες, και ο πείρος με το ελατήριο επαναφοράς, και το εξωτερικό κάλυμμα.
- 1.15. Εάν ο φουσκωμένος στύλος εξακολουθεί να χάνει αέρα, πρέπει να γίνει έλεγχος ολόκληρου της σαμπρέλας. Ανατρέξτε στην ενότητα συντήρησης του παρόντος εγχειριδίου.

ΠΡΟΕΙΔΟΠΟΙΗΣΗ

Η πίεση θα αυξάνει και θα μειώνεται με την αύξηση/μείωση της θερμοκρασίας. Ελέγχετε τακτικά την πίεση όταν μένετε κάπου για μεγάλο διάστημα (αφήστε με το χέρι τους φουσκωμένους στύλους για να δείτε την πίεση). Εάν η θερμοκρασία ανεβαίνει και οι στύλοι φαίνονται πολύ σκληροί, αφήστε λίγο αέρα να βγει πιέζοντας για λίγο την βελόνα της βαλβίδας και μετά συνδέστε την αντλία και φουσκώστε μέχρι την ενδεδειγμένη πίεση.

2. Οδηγίες Αποσυναρμολόγησης/ Ξεφουσκώματος

- 2.1. Ανοίξτε εσωτερικές πόρτες τέντας.
- 2.2. Ανοίξτε πόρτες πλέγματος εισόδου διπλού στρώματος - κρατήστε τις κύριες πόρτες ανοιχτές για ευκολότερη εκκένωση αέρα όταν κυλάτε την τέντα.
- 2.3. Ξεκαρφώστε προτόνους και σημεία πασσάλων. Αποσυνδέστε την τέντα σας από τη ράγα του οχήματος.
- 2.4. Αφαιρέστε το αλουμινένιο στήλο του πλαϊνού ξώστερου από την θήκη του – Αποθηκεύστε τον στην τσάντα στήλων. (κατά περίπτωση)
- 2.5. Για να ξεφουσκώσετε τον φουσκωμένο στύλο, γυρίστε το κάλυμμα της βαλβίδας αριστερόστροφα. Πιέστε τον πείρο με το ελατήριο επαναφοράς μέχρι να παραμείνει κάτω. Η βαλβίδα είναι τώρα ανοικτή και ο στύλος αρχίζει να ξεφουσκώνει. Περιμένετε μέχρι να ξεφουσκώσουν εντελώς οι στύλοι. Σημείωση: Μπορεί να ακουστεί έντονος θόρυβος όταν πιέσετε τον πείρο - αυτό είναι φυσιολογικό.
- 2.6. Τυλίξτε και/ή διπλώστε την τέντα προς την κατεύθυνση της ανοιγμένης βαλβίδας για να αποβάλλετε όσο το δυνατόν περισσότερο αέρα από τους πάσσαλους αέρα.
- 2.7. Τοποθετήστε ξανά την τέντα επίπεδη.
- 2.8. Διπλώστε την τέντα και κυλήστε την ώστε να ταιριάζει στην τσάντα μεταφοράς.
- 2.9. Αποθηκεύστε τους σάκους με τους πασσάλους και τα κοντάρια στον σάκο μεταφοράς.
- 2.10. Βεβαιωθείτε ότι η τέντα σας είναι εντελώς στεγνή πριν την αποθήκευση για να αποφύγετε τη μούχλα/σήμη και τα σκουριά των μεταλλικών μερών.

3. Φροντίδα, Αποθήκευση, Καθαρισμός

- 3.1. Αποθηκεύστε την τέντα σας σε ξηρό, δροσερό, καλά αεριζόμενο χώρο καθαρό από βρωμιά και συντρίμια. Ποτέ μην αφήνετε το αντίσκηνο στον ήλιο - επιλέξτε ένα σκοτεινό χώρο.
- 3.2. Οι βρώμικες τέντες μπορούν να πλένονται μόνο με καθαρό νερό και μαλακό σφουγγάρι. Ποτέ μην χρησιμοποιείτε απορρυπαντικό, σαπούνια ή βούρτσια στην τέντα σας - καθώς αυτό μπορεί να βλάψει τα υφάσματα και να μειώσει δραστικά τις αδιάβροχες ιδιότητες της τέντας σας.
- 3.3. Ποτέ μην ψεκάζετε εντομοκτόνα πάνω ή μέσα στην τέντα - καθώς αυτό μπορεί να βλάψει τα υφάσματα και να μειώσει δραστικά τις αδιάβροχες ιδιότητες της τέντας σας.
- 3.4. Εάν ξεκολλήσει κάποια ταινία - αυτό μπορεί να συμβεί μετά από παρατεταμένη έκθεση στον ήλιο και φυσιολογική φθορά της τέντας - μπορείτε να το διορθώσετε αφαιρώντας το ξεκολλημένο κομμάτι και χρησιμοποιώντας στεγανωτικό στη ραφή (εσωτερικά) σε συνδυασμό με σπρέι αδιαβροχοποίησης (εξωτερικά) για να μονώσετε τις ραφές.

4. Επιδιόρθωση/ Αντικατάσταση σαμπρέλας στύλου που φουσκώνει

- 4.1. Ξεφουσκώστε τον ελαττωματικό στύλο εντελώς.
- 4.2. Αποσυμπιέστε το κύριο μανίκι και βγάλτε τον στύλο αέρα από το μανίκι της τέντας με φερμουάρ (Εικ. Ν, Ο).
- 4.3. Κόψτε το κορδόνι που κρατά ενωμένα τα κουμπώματα του φερμουάρ της θήκης του στύλου που φουσκώνει. (Εικ. Ρ).

ΠΡΟΕΙΔΟΠΟΙΗΣΗ

Ποτέ μην ανοίγετε το φερμουάρ της θήκης όταν ο στύλος είναι φουσκωμένος - μπορεί έτσι να πεταχτεί έξω η σαμπρέλα και να σκάσει.

- 4.4. Βγάλτε τη φούσκα του αέρα από τη θήκη της - μην αφαιρείτε εντελώς τη σαμπρέλα - Μην αφαιρείτε/ξεβιδώνετε τη βαλβίδα. Φροντίστε να μην προκαλείτε ζημιά στη σαμπρέλα γύρω από τον χώρο της βαλβίδας τραβώντας υπερβολικά. (Εικ. Q)
- 4.5. Για να βρείτε από πού χάνει αέρα, φουσκώστε τη σαμπρέλα και, χρησιμοποιώντας μια λεκάνη νερό, εντοπίστε τη θέση της τρύπας.

ΠΡΟΕΙΔΟΠΟΙΗΣΗ

Βάλτε πολύ λίγο αέρα στη σαμπρέλα - η σαμπρέλα δεν μπορεί να αντέξει πίεση χωρίς τη θήκη της. Η υπερβολική πίεση μπορεί να προκαλέσει τραυματισμό καθώς η σαμπρέλα μπορεί να σκάσει.

- 4.6. Καθαρίστε την περιοχή γύρω από την τρύπα για να απομακρύνετε νερό, λάδι ή άλλο λίπος και βρωμιά.
- 4.7. Εφαρμόστε το αυτοκόλλητο μάκλωμα της Coleman που παρέχεται για να καλύψετε εντελώς την τρύπα. ΜΗΝ κόβετε το μάκλωμα για να σιγουρευτείτε για την αποτελεσματικότητα της διόρθωσης - πιέστε με το χέρι πάνω στη σαμπρέλα μέχρι να κολλήσει καλά (Εικ. R).
- 4.8. Όταν κολλήσει εντελώς (περιμένετε το λιγότερο 30 λεπτά), βάλτε προσεκτικά τη σαμπρέλα μέσα στη θήκη. Κλείστε το φερμουάρ (προσέχετε πάντα να μην πιέσετε τη σαμπρέλα στο φερμουάρ). (Εικ. S).
- 4.9. Για να βεβαιωθείτε ότι η επισκευή έγινε σωστά, φουσκώστε τον στύλο μέχρι την ενδεδειγμένη πίεση και ελέγξτε την πίεση μετά από λίγη ώρα. Όταν ολοκληρωθεί η επισκευή, αφαιρέστε λίγο αέρα από τον στύλο, και συνδέστε ξανά τα κουμπώματα του φερμουάρ με μια δέστρα (Εικ. T).
- 4.10. Αντικαταστήστε το στύλο στο μανίκι με φερμουάρ στην τέντα.
- 4.11. Τα μάκλωμα επισκευής που παρέχονται με το κουτί επισκευών ταιριάζουν σε μικρές τρύπες (μήκους 10mm) - εάν δεν μπορείτε να κάνετε την επισκευή (μεγαλύτερη τρύπα, πρόβλημα βαλβίδας...), θα αντικαταστήσετε ολόκληρο τον στύλο που φουσκώνει (σαμπρέλα και θήκη). Ανταλλακτικά στύλων διατίθενται από την εξυπηρέτηση πελατών της Coleman®.

Sayın müşterimiz,

Coleman Air tente satın aldığınız için sizi tebrik ediyoruz.

Size yıllarca eğlence sunacak kaliteli bir ürün sunmanın gururunu yaşıyoruz. Yeni ögeniz, özen ve dikkatinizi hak eden bir yatırımdır. Bu elkitabı, ürününüzü düzgün bir şekilde çalıştırmanıza yardımcı olmak üzere derlenmiştir. Ürün ve ekipmanları hakkında ayrıntılar ve kullanım ve bakımıyla ilgili bilgiler içeriyor. Onu dikkatli bir şekilde okuyun ve ürünü kullanmadan önce onu iyice kavrayın.

DİKKAT

Bu ürünün güvenli bir şekilde kullanılmasını sağlamak için, tüm kullanıcıların elkitabını ve talimatları dikkatli bir şekilde okumasını ve ona uyması sağlamak, sahibin sorumluluğu altındadır.

Önemli Uyarı:

Belli hava koşullarında, tentenin iç yüzeyinde yoğunlaşma meydana gelebilir. Tentenzdeki yoğunlaşmayı önlemek için lütfen yeterli havalandırma sağlayın.

Yoğuşmanın sızıntıyla karıştırılmaması gerekir.

- Kamp yerinde ilk kez kullanmadan önce her zaman evde deneyin. Her zaman bu elkitabında yazılı kurulum/şişirme talimatlarını izleyin.
- Tentenize zarar verebilecek, ağaçlardan düşen dallardan, ağaç öz suyundan vs. uzakta düz bir zemin bulun.
- Zemin örtüsüne hasar vermemek için, alanda sivri taş, kaya, hurda bulunmadığından emin olun.
- Tenteyi paketten çıkarın ve tentelerinizin ayrı parçalarının tümünü net bir şekilde belirleyin: tente, direk çantası, kazık çantası, tamir takımı, ikili el pompası ve manometre.
- Ruloyu açın ve tentenizi aracınızın yanında gerekli konuma yerleştirin. Tente bağlantı tüneli karavanınızın yan girişine bakacaktır.
- Tentenizi ana giriş rüzgara bakmayacak şekilde kurmaya çalışın.

1. Kurulum/Şişirme Talimatları

- 1.1. Tente borularını alın ve tente araç üzerinde istenen konuma gelene kadar tente kanalından kaydırın. Coleman, işlemin daha kolay ve rahat olması için 6 mm ikili kador şerit ve 8 figüründen oluşan ayrı bir kit kullanılmasını tavsiye etmektedir. (Şekil U)
- 1.2. Ürününüz bir valf tipiyle donatılmıştır: Yüksek basınç valfi. Bunlar tentenin içindedir ve bunlara, ana kapılardan ve küçük fermuarlı açıklıklardan erişilebilir. (Şekil B).
- 1.3. Şişirmek için, valfin kapağını saat istikametinin tersine doğru çevirerek açın (Şekil C, D)
- 1.4. Yay yüklü pimi kontrol edin ve basılı ve açık konumunda kilitlemediğinden emin olun. Valf açık olmadığını doğrulamak için, pimin konumunu kontrol edin. Pim aşağıda olduğunda valf açılır. Onu kapatmak için pime tekrar yukarıya atacak şekilde basın. Şimdi valf kapalıdır ve şişirme için hazırdır.
- 1.5. Tüm şişirme işlemleri kapalı konumda (Şekil 1) yapılır, söndürmeye açık konumda yapılır. (Şekil 2)
- 1.6. Pompa hortumunu yüksek basınçlı valfe bağlamak için, takma ucunu valfin içine itin ve onu kilitlemek için saat istikametinde çevirin (Şekil E, F, G). 6.5 - 7 PSI (448-483mbar) civarındaki gerekli basınca ulaşana kadar şişirin (Şekil H)

Not: Tentenin doğru şişirilmesine yardımcı olmak için şişirilebilir bölümlerin hafifçe kaldırılması gerekebilir.

UYARI

Kampta kaldığınız süre boyunca yükselen sıcaklıklar sırasında basınç artabileceği için tentenizi aşırı şişirmeyin.

- 1.7. Şişirme tamamlandıktan ve doğru basınca ulaştıktan sonra, hortumu valften ayırın (pompayı takma ucunu saat istikametinin tersine doğru çevirin) ve valf kapağını kapatın.

Not: Valf kapatılıp kapağı sıkılmadığı sürece valf, tamamen hava geçirmez şekilde kapanmış olmaz.

- 1.8. Madde 1.3'ü Madde 1.7'ye kopyalayarak tüm tente direklerini şişirin.
- 1.9. (Uygunsa) - Yan girişteki sundurma direğini ayarlamak için
 - 1.9.1. Alüminyum direği alın ve parçaları birleştirerek direk çubuğunu monte edin - tüm parçaları sok kablolarla tutuludur.
 - 1.9.2. Direk çubuğunu karşılık gelen direk yuvalarına sokun - direk boşlukları yan kapı sundurmasının kenarında yer alır (Şekil I).
 - 1.9.3. Tüm çubuk uçlarını karşılık gelen plastik konnektörlere yerleştirin (Şekil J).
- 1.10. Tüm kapı fermuarlarını kapatın.
- 1.11. Tentenin her köşesini kazıklarla sabitleyin. Bunun için V şeklindeki dört metal kazığı kullanın. Tüm kazıklar arasında uygun bir gerginlik sağlayın ve tentenin dikdörtgen şeklinde olduğundan emin olun. (Şekil A)
- 1.12. Kazıkların yerleştirilmesi
 - 1.12.1. Tente çevresinde çelik çubuk kazıkları kullanın. (Şekil K)
 - 1.12.2. Sabitleyici halatlar ve fırtına kayışları için plastik kazıklar kullanın (Şekil L).
 - 1.12.3. Girişteki düz kapı ve sundurma kayışı için yassı başlı çubuk kazıklar kullanın (Şekil M).
- 1.13. Tuturma halatlarını ve kayışları her seferinde kullanın. Yolluk ve toka pozisyonunu ayarlayarak tentenin gergi halatları ve kayış gerginliği altında bozulmamasına dikkat edin. Kaldığınız süre boyunca gergi halatlarını ve kayış gerginliğini düzenli olarak kontrol edin.
- 1.14. Bir hava sızıntısı olduğundan şüpheleniyorsanız, hem pim yüklü yayda, hem de dış örtüde hava valfinin güzelce kapanıp kapanmadığını kontrol edin.
- 1.15. Hava direği halen sızdıyorsa, iç hortumun tam bir kontrolü gerekir. Lütfen bu elkitabının bakım kısmına başvurun.

UYARI

Sıcaklığın artması/azalmasıyla birlikte basınç da artar ve azalır. Uzun süre beklediğinde basıncı düzenli olarak kontrol edin (havalı direği sıkın ve basıncını hissedin). Sıcaklık artıyor ve direkler çok sert geliyorsa, valf pimine hafifçe basarak basıncını biraz düşürün, sonra pompanızı takın ve önerilen basıncı ayarlamak için şişirin.

2. Sökme/ Söndürme Talimatları

1. İç tente kapılarını açın.
2. Çift katlı örgü kapıları açın – tenteyi rulo yaparken daha kolay hava tahliyesi için ana giriş kapılarını açık tutun.
3. Gergi kablolarının ve kazık noktalarının kazıklarını sökün. Tente için araç rayından ayırın.
4. Alüminyum yan sundurma çubuğunu yuvasından çıkarın - Çubuk çantasında saklayın. (uygulanabildiği zaman)
5. Havalı direğin havasını indirmek için, valf kapağını saat istikametinin tersine doğru çevirin. Basılı kalana kadar, yay yüklü pime basın. Şimdi valf açılır ve direğin havası inmeye başlar. Havalı direğin havasının tamamen boşalmasını bekleyin. Not: Pime basarken büyük bir ses duyulabilir - bu normaldir.
6. Hava direklerinden mümkün olduğunca fazla havayı dışarı atmak için tenteyi açılan supap yönünde rulo yapın ve/veya katlayın.
7. Tenteyi tekrar düz bir şekilde yatırın.
8. Tenteyi katlayın ve taşıma çantasına uyacak şekilde rulo yapın.
9. Kazıkları ve direk çantalarını taşıma çantasına yerleştirin.
10. Kılıf/çürüme ve metal parçaların paslanmasını önlemek için saklamadan önce tentenizin tamamen kuru olduğundan emin olun.

3. Bakım, saklama, temizlik

1. Tente kuru, serin, iyi havalandırılmış, kuru ve çer çöpleri temizlenmiş bir yerde saklayın. Paketindeki çadırı asla doğrudan güneş ışığında bırakmayın – karanlık bir alan seçin.
2. Kirli tenteler sadece temiz su ve yumuşak sünger kullanılarak yıkanabilir. Kumaşlara zarar verebileceği ve tentenizin su geçirmezlik özelliklerini büyük ölçüde azaltabileceği için tentenizde asla deterjan, sabun veya fırça kullanmayın.
3. Kumaşlara zarar verebileceği ve tentenizin su geçirmezlik özelliklerini büyük ölçüde azaltabileceği için tentenin üzerine veya içine asla böcek ilacı sıkmayın.
4. Bandın çıkması durumunda (Bu, güneşe uzun süre maruz kaldıktan ve tentenin normal bir şekilde eskimesinden sonra olabilir), çözülen parçayı sökün, (çften) bir dikiş kaplayıcı ile birlikte (diştan) su geçirmez bir sprey kullanarak, dikişlerinizi yeniden örterek onarabilirsiniz.

4. Havalı direk borusunu onarın/değiştirin

1. Valfi açarak, arızalı havalı direğin havasını komple indirin.
2. Ana kılıfın fermuarını açın ve hava direğini tentenin fermuarlı kılıfından çıkarın (Şekil N, O).
3. Havalı direk zarfınızın fermuar kızaklarını korumak için, fermuar bağlantısını kesin. (Şekil P).

UYARI

Zarfın fermuarını asla havalı direk şişirilmişken açmayın – yoksa içindeki kısım hızla dışarı fırlayıp patlamasına neden olabilirsiniz.

4. Havalı iç kısmı zarfın dış kısmını çıkarın – Havalı iç kısmı tamamen çıkartmayın – Valfi sökme/vidasını açmayın. Valf alanının etrafındaki havalı iç kısmı fazla çekerek ona zarar vermemeye dikkat edin. (Şekil Q)
- 4.5. Sızıntının konumunu kontrol etmek için, havalı iç kısmı şişirin ve bir leğen su kullanarak, deliğin konumunu bulun.

UYARI

İç kısma gerçekten küçük miktarda hava verin – iç kısım, zarfı olmadan basınca dayanamaz. Yüksek basınç sonucunda iç kısım patlayarak yaralanmaya neden olabilir.

- 4.6. Deliğin etrafındaki alanı temizleyerek, su, gres yağı ve kirleri giderin.
- 4.7. Beraberinde gelen Coleman onarım yapışkanlı yamasını kullanarak deliği tamamen örtün. Maksimum onarım verimini sağlamak için, onarım yamasını KESMEYİN – İlyce yerine yerleşene kadar, iç kısmı ovalayın (Şekil R).
- 4.8. İlyce yapıştıktan sonra (minimum 30 dakika), iç kısmı dikkatli bir biçimde zarfın içine geri kaydırın. Fermuar kızaklarını kapatın (iç kısmın fermuar kızaklarına sıkışmaması için her zaman dikkat edin) ((Şekil S).
- 4.9. Onarım verimini sağlamak için, direği önerilen basınçta şişirin ve bir süre sonra basıncı kontrol edin. Onarım bittikten sonra havalı direktteki havayı biraz indirin ve her iki fermuar kızaklarını da bir fermuar bağlantısıyla tekrar birbirine bağlayın (Şekil T).
- 4.10. Direği tekrar tentenin fermuarlı kılıfına yerleştirin.
- 4.11. Onarım kitinize eklenmiş olan onarım yamaları, küçük (10mm uzunluğundaki) delikler için uygundur - Onarım yapamıyorsanız (daha büyük delik, valf sorunu ...), havalı direği (iç kısım ve zarf) tamamen değiştirmeniz gerekir. Yedek Direkleri Coleman® satış sonrası servisten temin edebilirsiniz.

ومن دواعي فخرا أن نقدم لك منتج عالي الجودة ستمستمتع به على مدار أعوام. فهذا المنتج الجيد هو استمرار يستحق منك العناية والاهتمام. تم إعداد هذا الدليل لمساعدتك في تشغيل المنتج بصورة صحيحة وهو يحتوي على تفاصيل المنتج وتجهيزاته ومعلومات حول التشغيل والصيانة. يجب قرائته بعناية والتعرف على المنتج بنفسك قبل استخدامه.

ريذخت

يتحمل المالك مسؤولية التأكد من قيام كافة المستخدمين بقراءة الدليل بعناية واتباع التعليمات الواردة فيه لتشغيل هذا المنتج بصورة آمنة.

تنبيه هام:

في ظل ظروف جوية معينة يمكن أن يحدث تكاثف على السطح الداخلي لخيمتك.

لمنع تكوّن التكاثف داخل خيمتك، يُرجى التأكد من توفير تهوية كافية.

يجب عدم الخلط بين التكاثف والتسريب.

- ينصح بالتجربة دوماً في المنزل قبل استخدامه لأول مرة في موقع التخيم. اتبع دوماً إرشادات نصب الخيمة/ النفخ الواردة في هذا الدليل.
- ابحث عن قطعة أرض مسطحة وبعيدة عن الأشجار لتجنب سقوط الفروع والغصارات وما إلى ذلك، فهذا قد يؤدي إلى تلف الخيمة.
- احرص على خلط المنطقة من الأحجار الحادة أو الصخور أو الأنقاض لتفادي تلف بساط الخيمة.
- قم بفك الخيمة وحدد جميع الأجزاء المنفصلة بوضوح - الخيمة، وحقيبة الأعمدة، وحقيبة الدعامة، وطقم الإصلاح، والمضخة اليدوية المزودة، ومقياس الضغط.
- افرد خيمتك ومددها بشكل مسطح في الموضع المطلوب بجانب سيارتك. يجب أن يواجه نفق توصيل الخيمة المدخل الجانبي لسيارة التخيم.
- حاول إعداد خيمتك بحيث يكون المدخل الرئيسي بعيداً عن الرياح.

١. إرشادات نصب الخيمة/ النفخ

- ١.١ أدخل أنبوب الخيمة في قناة الخيمة حتى تصبح الخيمة في الموضع المطلوب على السيارة. توصي شركة كولمان باستخدام طقم منفصل يتكون من شريط kador مزدوج ٦ ملم ومقطع على شكل ٨ لضمان عملية أكثر راحة وأكثر سهولة. (الشكل U)
 - ١.٢ المنتج مزود بنوع واحد من الصمام. صمام عالي الضغط. وهي موجودة داخل الخيمة، ويمكن الوصول إليها عبر الأبواب الرئيسية والفحات الصغيرة ذات السوستة. (الشكل B).
 - ١.٣ للنفخ، افتح غطاء الصمام بلفه عكس اتجاه عقارب الساعة (الشكل C,D).
 - ١.٤ افحص وتأكد من أن المسامير المحمل بالزئيرك ليس غائر لأسفل ومثبت في وضع الفتح. للتأكد من أن الصمام ليس مفتوحاً، افحص وضع المسامير. إذا كان المسامير لأسفل، فاعلم أن الصمام مفتوح. لإغلاقه، ادفع المسامير حتى يرتفع لأعلى مرة أخرى. هكذا يصير الصمام مغلقاً وجاهزاً للنفخ.
 - ١.٥ تتم عملية النفخ بأكملها في وضع العلق (شكل ١) وتتم عملية إفراغ الهواء في وضع الفتح. (شكل ٢)
 - ١.٦ لربط خرطوم المضخة بالصمام عالي الضغط، ادفع التريكية في الصمام ولفها مع اتجاه عقارب الساعة لتثبيتها (الشكل E,F,G). اتفح لحين بلوغ درجة الضغط المطلوب وهي ٧-٤٨-٤٨٣ ملل بار (الشكل H)
- ملاحظة: للمساعدة في نفخ الخيمة حتى تصل إلى هيكلها الصحيح، قد يتطلّب الأمر رفعاً بسيطاً للقطاعات القابلة للنفخ.

ريذخت

لا تنفخ خيمتك بشكل زائد عن الحد لأن الضغط قد يزداد أثناء ارتفاع درجات الحرارة خلال فترة بقائك في التخيم.

- ١.٧ بعد إتمام النفخ وبلوغ الضغط الصحيح، افضل الخرطوم من الصمام (لف تريكية المضخة عكس اتجاه عقارب الساعة) وأغلق غطاء الصمام.
- ملاحظة: لن يصير الصمام مانعاً للتسرب إلا بعد إغلاقه مع إحكام ربط غطاء الصمام.
- ١.٨ انفخ جميع أعمدة الخيمة عن طريق إعادة تنفيذ الفقرات ٣,١ حتى ٧,١.
- ١.٩ (إذا أمكن) لضبط سقف عمود المدخل الجانبي
- ١.٩,١ خذ العمود الألومنيوم وقم بتجميع خط العمود عن طريق شق المقاطع معاً.
- ١.٩,٢ أدخل سلسلة القضبان في المجرى المخصص لها الموجود عند حافة غطاء الباب الجانبي (الشكل I).
- ١.٩,٣ أدخل جميع أطراف القضبان في القطع البلاستيكية المخصصة لذلك (الشكل J).
- ١.٩,٤ أغلق كافة سحابات الأبواب.
- ١.٩,١١ ثبت كل زاوية بخيمتك. ولتقيام بذلك استخدم الدعامة المعدنية الأربعة ذات شكل V. تأكد من الشد المناسب بين جميع الأوتاد، وتأكد من أن شكل الخيمة مستطيل. (الشكل A).
- ١.٩,١٢ تثبيت الأوتاد
- ١.٩,١٢,١ استخدم أوتاد القضيبي الفولاذية حول الخيمة من جميع الجهات (الشكل K).
- ١.٩,١٢,٢ استخدم أوتاداً بلاستيكية لحبال التثبيت وحبال الحماية من العواصف (الشكل L).
- ١.٩,١٢,٣ استخدم أوتاداً مسطحة الرأس لحبل الباب وغطاء المدخل (الشكل M).
- ١.٩,١٣ استخدم دائماً جميع حبال التثبيت وحبال الحماية من العواصف. احرص على عدم انحراف الخيمة أسفل حبال التثبيت، وشد الشرائط عن طريق ضبط موضع الإزيم والمجرى. تحقق من حبال التثبيت وشد الشرائط بانتظام طوال مدة إقامتك.
- ١.٩,١٤ إذا كنت تشتهي في حدوث تسرب الهواء، تأكد من أن صمام الهواء مغلق بصورة سليمة، والمسار المحمل بالزئيرك والغطاء الخارجي.
- ١.٩,١٥ إذا كان عمود الهواء لا يزال يقوم بالتسريب، يلزم فحص كامل على الأنابيب الداخلي. يرجى مراجعة جزء الصيانة في هذا الدليل.

إدب

تحذير: سوف يزيد الضغط وينخفض بزيادة/ انخفاض درجة الحرارة. افحص بانتظام الضغط أثناء فترة إقامتك لمدة طويلة (اضغط وحسن ضغط أعمدة الهواء). في حالة ارتفاع درجة الحرارة وكانت الأعمدة جامدة للغاية، أفرغ بعض الضغط من خلال الضغط لفترة وجيزة على مسامير الصمام ثم سد المضخة والنفخ للضبط بما يتوافق مع درجة الضغط الموسمي

٢. إرشادات طي الخيمة/ إفراغ الهواء

- ٢,١. افتح أبواب الخيمة الداخلية.
- ٢,٢. افتح أبواب المدخل الشبكية مزدوجة الطبقة - اترك أبواب المدخل الرئيسي مفتوحة لتفريغ الهواء بشكل أسهل عند لف الخيمة.
- ٢,٣. قم بفتح جبال الإرساء ونقاط القوائم. افصل خيمتك عن عمود السيارة.
- ٢,٤. أخرج قضبان الألمنيوم الخاصة بالغطاء الجانبي من المجرى الخاص بها واحفظها في كيسها. (إذا اقتضى الأمر ذلك)
- ٢,٥. لتفريغ الهواء من أعمدة الهواء، لف غطاء الصمام عكس اتجاه عقارب الساعة. ادفع المسامير المحمل بالزبرك حتى يستقر لأسفل. يصير الصمام الآن مفتوحاً ويتم تفريغ الهواء من الأعمدة. انتظر حتى يتم تفريغ الهواء تماماً من أعمدة الهواء. ملاحظة: قد تسمع صوت ضوضاء مرتفعة عند دفع المسامير - هذا أمر طبيعي.
- ٢,٦. قم بلف و/أو طي الخيمة في اتجاه الصمام المفتوح لطرد أكبر كمية ممكنة من الهواء من أعمدة الهواء.
- ٢,٧. افرّد الخيمة بشكل مسطح مرة أخرى.
- ٢,٨. قم بضي الخيمة ولها بما يتناسب مع حقبة الحمل.
- ٢,٩. خزن أكياس الأوتاد والأعمدة في حقبة الحمل.
- ٢,١٠. تأكد من أن خيمتك جافة تماماً قبل تخزينها لتجنب العفن الفطري/الإنفان، وتجنب تعرض الأجزاء المعدنية للصدأ.

٣. الرعاية والتخزين والتطهير

- ٣,١. قم بتخزين خيمتك في مكان جاف وبارد وجيد التهوية وخالٍ من الأوساخ والفضلات. لا تترك الخيمة المعبئة في أشعة الشمس المباشرة أبداً - اختر منطقة مظلمة.
- ٣,٢. لا يمكن غسل الخيمات المتسخة إلا باستخدام ماء نظيف وإسفنج ناعم. لا تستخدم المنظفات أو الصابون أو الفرشاة مع خيمتك على الإطلاق - فهذا قد يؤدي إلى تلف الأقمشة، ويقل بدرجة كبيرة من خصائص مقاومة الماء بخيمتك.
- ٣,٣. لا ترش مبيدات الحشرات على الخيمة أو داخلها على الإطلاق - فهذا قد يؤدي إلى تلف الأقمشة، ويقل بدرجة كبيرة من خصائص مقاومة الماء بخيمتك.
- ٣,٤. في حال أن انتزع الشريط اللاصق - قد يحدث هذا بعد التعرض لطول الأمد للشمس وعوامل التقادم الطبيعية للخيمة- إزالة الجزء المفكوك واستخدام صمغ (بالداخل) إلى جانب بخاخ مقاوم للمياه (بالخارج) لإعادة ختم النسيج مرة أخرى.

٤. إصلاح/ استبدال أنبوب أعمدة الهواء

- ٤,١. قم بتفريغ الهواء من عمود الهواء تماماً من خلال فتح الصمام.
- ٤,٢. فك جلبة الوصل الرئيسية وأخرج عمود الهواء من جلبة وصل الخيمة المغلقة بالسوسنة (الشكل N,O).
- ٤,٣. قم بقص المشبك المستخدم في إمساك منزلقات السحاب بغلاف عمود الهواء. (الشكل P).

ريذحت تقادي فك سحاب الغلاف عند تفريغ الهواء من عمود الهواء فقد يسبب هذا فرقة كيس الهواء وانفجاره.

AE

- ٤,٤. أخرج كيس الهواء من الغلاف - لا يتم بإزالة كيس الهواء بالكامل - لا يتم بإزالة/ فك الصمام. توخي الحذر لنلا تتلف كيس الهواء حول منطقة الصمام من خلال الشد بصورة مبالغ. (الشكل Q)
- ٤,٥. لحص موضع التسرب، قم بتفريغ كيس الهواء، وباستخدام حوض مياه، حدد موضع الثقب.

ريذحت ضع كمية صغيرة بالفعل من الهواء في كيس الهواء - لا يمكن لكيس الهواء تحمل الضغط دون غلافه. قد يسبب الضغط المفرط حدوث إصابة لأن كيس الهواء قد ينفجر.

- ٤,٦. نظف المنطقة حول الثقب لإزالة المياه والشحوم والأوساخ.
- ٤,٧. ضع القطعة اللاصقة Coleman المرفقة مع الخيمة لتغطية الثقب على النحو الأمثل. تقادي قص القطعة اللاصقة لضمان أكبر قدر من فعالية الإصلاح - قم بترك كيس الهواء حتى يلتصق تماماً (الشكل R).
- ٤,٨. حال التصاق القطعة تماماً (٣٠ دقيقة بعد أدنى)، زلق كيس الهواء بعناية مرة أخرى داخل الغلاف. أغلق منزلقات السحاب (توخي الحذر دوماً لنلا يشبك كيس الهواء في منزلقات السحاب). (الشكل S).
- ٤,٩. لضمان فعالية الإصلاح، قم بنفخ العمود عند درجة الضغط الموصى بها وافحص الضغط بعد فترة وجيزة. حال إتمام الإصلاح، قم بتفريغ عمود الهواء وأعد توصيل منزلقي السحاب باستخدام المشبك (الشكل T).
- ٤,١٠. فك جلبة الوصل الرئيسية وأخرج عمود الهواء من جلبة وصل الخيمة المغلقة بالسوسنة
- ٤,١١. قطع الإصلاح المرفقة مع مجموعة أدوات الإصلاح مناسبة للفجوات الصغيرة (طول ١٠ مم) - إذا كان يتعدى عليك إصلاح (الثقب الأكبر، ومشكلات الصمام ...)، فيلزم استبدال عمود الهواء بالكامل كيس الهواء (الغلاف). قطع غير العمود متوفرة من خلال خدمة ما بعد البيع Coleman®.